

Ninja 1000SX

Motosiklet

KULLANIM KILAVUZU

TÜRKÇE

MOTOSİKLET KULLANIM KILAVUZU

Orijinal Talimatlar

Hızlı Referans Kılavuzu

Bu Hızlı Referans Kılavuzu, aradığınız bilgileri bulmanıza yardımcı olacaktır.

GÜVENLİK BİLGİLERİ

GENEL BİLGİLER

MOTOKSİLET NASIL SÜRÜLÜR

BAKIM VE AYAR

EKLER

BAKIM KAYDI

Önsözden sonra bir İçindekiler Tablosu yer almaktadır.

Aşağıda gösterilen sembolleri gördüğünüzde, talimatlarını dikkate alın! Her zaman güvenli çalışma ve bakım uygulamalarını takip edin.

TEHLİKE:

TEHLİKE, kaçınılmadığı takdirde ölümler veya ciddi yaralanmalarla sonuçlanacak tehlikeli bir durumu belirtir.

UYARI:

UYARI, kaçınılmadığı takdirde ölüm veya ciddi yaralanmalarla sonuçlanabilecek tehlikeli bir durumu belirtir.

DİKKAT:

DİKKAT, kişisel yaralanma ile ilgili olmayan uygulamaları ele almak için kullanılır.

NOT:

o NOT, aracın kullanımında veya servisinde size yardımcı olabilecek veya yol gösterebilecek bilgileri belirtir.

DİKKAT:

BU ÜRÜN, KALİFİYE BİR OPERATÖR TARAFINDAN MAKUL VE İHTİYATLI BİR ŞEKİLDE VE SADECE BİR ARAÇ OLARAK KULLANILMAK ÜZERE ÜRETİLMİŞTİR.

ÖNSÖZ

Yeni bir Kawasaki motosiklet satın aldığınız için tebrikler. Yeni motosikletiniz Kawasaki'nin ileri mühendisliğinin, kapsamlı testlerinin ve üstün güvenilirlik, güvenlik ve performans için sürekli çabasının ürünüdür.

Motosikletinizin kumandalarının doğru çalışmasını, özelliklerini, yeteneklerini ve sınırlamalarını tam olarak öğrenebilmeniz için lütfen sürüşten önce bu Kullanım Kılavuzunu dikkatlice okuyun. Bu kılavuz birçok güvenli sürüş ipucu sunar, ancak amacı bir motosikleti güvenli bir şekilde sürmek için gereken tüm teknik ve becerileri öğretmek değildir. Kawasaki, bu aracın tüm operatörlerinin güvenli motosiklet kullanımı için gerekli zihinsel ve fiziksel gereklilikler hakkında farkındalık kazanmak için bir motosiklet sürücüsü eğitim programına kaydolmasını şiddetle tavsiye eder.

Motosikletinizin uzun ve sorunsuz bir ömür sürmesini sağlamak için, bu kılavuzda açıklanan uygun bakım ve onarımı yapın. Kawasaki Motosikletleri hakkında daha ayrıntılı bilgi edinmek isteyenler için, herhangi bir yetkili Kawasaki motosiklet bayisinden satın

alınabilecek bir Servis Kılavuzu mevcuttur. Servis Kılavuzu ayrıntılı sökme ve bakım bilgileri içerir. Kendi işlerini yapmayı planlayanlar elbette yetkin mekanikçiler olmalı ve Servis Kılavuzunda açıklanan özel aletlere sahip olmalıdır.

Bilgiye ihtiyaç duyduğunuzda başvurabilmeniz için bu Kullanım Kılavuzunu her zaman motosikletinizde bulundurun.

Bu kılavuz motosikletin kalıcı bir parçası olarak düşünölmeli ve satıldığında motosikletle birlikte kalmalıdır.

Tüm hakları saklıdır. Bu yayının hiçbir bölümü önceden yazılı izniniz olmadan çoğaltılamaz.

Bu yayın, basım sırasında mevcut olan en son bilgileri içerir. Ancak, gerçek ürün ile bu kılavuzdaki resimler ve metin arasında küçük farklılıklar olabilir.

Tüm ürünler önceden haber verilmeksizin veya yükümlölük altına girilmeksizin değıştirilebilir.

KAWASAKİ Motors, LTD.

İÇİNDEKİLER

GÜVENLİK BİLGİLERİ	13	GENEL BİLGİLER	24
Kullanım Kılavuzunu Okuyun	13	Spesifikasyonlar	24
Eğitim	13	Seri Numarası Konumları	28
Günlük Kontroller ve Periyodik Bakım	13	Etiketlerin Konumu	29
Yükleme ve Aksesuar Bilgileri	14	Parçaların Konumu	37
Yolcu (ZX1002L)	15	Ölçüm Aletleri	40
Bagaj ve Bavul	16	Göstergeler	44
Aksesuarlar	16	Hız Göstergesi/Takometre	51
Diğer Yükler	17	Özellikler	52
Bir Kazaya Karıştırsanız	18	Kumanda Düğmeleri	61
Güvenli Çalışma	18	Çok fonksiyonlu ekran	62
Karbon Monoksit Tehlikesi	18	Çok fonksiyonlu ekran sıfırlama	68
Yakıt İkmali	19	Menü modu	70
Asla Uyuşturucu veya Alkol ile Sürmeyin	19	Kronometre	93
Koruyucu Donanım ve Kıyafetler	19	Anahtarlar	94
Güvenli Sürüş Teknikleri	20	Kontak Anahtarı/Direksiyon Kilidi	94
Yüksek Hızlı Çalışma için Ek Hususlar	22	Sağ Gidon Anahtarları	96
		Sol Gidon Anahtarları	97
		Fren Kolu Ayarlayıcısı	100
		Debriyaj Kolu Ayarlayıcısı	101
		Yakıt	102

Yakıt gereklilikleri	102	Kawasaki TRaction Control (KTRC)	134
Tankı doldurma	104	Güç Modu	136
Yan stand	107	Elektronik Seyir Kumanda Sistemi	136
Koltuk	107	Kawasaki Hızlı Vites (KQS)	141
Bağlantı kancaları	109	Kawasaki Viraj Yönetimi İşlevi (KCMF)	142
Alet kiti	110	BAKIM VE AYAR	144
Ön cam	111	Günlük kontroller	146
Elektrikli aksesuar bağlantısı	112	Periyodik bakım	149
Olay veri kaydı	114	Motor yağı	153
MOTOSİKLET NASIL SÜRÜLÜR	116	Soğutucu sıvı	157
Alıştırma	116	Hava filtresi	159
Motoru çalıştırma	117	Gaz kelebeği kontrol sistemi	160
Hareket etme	120	Rölanti hızı	161
Vites değiştirme	120	Debriyaj	161
Fren yapma	122	Tahrik zinciri	163
ABS	123	Frenler	166
Kawasaki Akıllı ABS (KIBS)	125	Fren ışığı anahtarları	168
Motoru durdurma	126	Süspansiyon sistemi	171
Acil durumda motoru durdurma	126	Ön çatal	174
Park etme	127	Arka amortisör	176
Entegre Sürüş Modu	129	Ayar tabloları	180

Akü	184
Far	188
Sigortalar	189
Genel yağlama	190
Temizlik	191
Genel önlemler	192
Dikkat edilmesi gereken yer	195
Aracınızı yıkama	196
EK	198
Depolama	198
Problem çözme rehberi	201
Çevresel koruma	202
DFI sistem diyagnostik konektör lokasyonu	203
Araç veri kaydı	204
BAKIM KAYDI	206

GÜVENLİK BİLGİLERİ

Kullanım Kılavuzunu Okuyun

Motosikletinizin kumandalarının doğru kullanımı, özellikleri, kabiliyetleri ve sınırlamaları hakkında tam bilgi sahibi olmak için sürüşten önce bu Kullanım Kılavuzunu dikkatlice okuyun. Bu kılavuz birçok güvenli sürüş ipucu sunmaktadır, ancak amacı motosikleti güvenli bir şekilde sürmek için gereken tüm teknik ve becerileri öğretmek değildir.

Eğitim

Kawasaki, bu aracın tüm operatörlerinin güvenli motosiklet kullanımı için gerekli uygun beceri ve teknikleri öğrenmek için uygun bir motosiklet sürücüsü eğitim programını tamamlamalarını şiddetle tavsiye eder.

Motosikletinizin bakımını düzgün bir şekilde yapmanız ve güvenli sürüş koşullarında tutmanız önemlidir. Her sürüşten önce motosikletinizi inceleyin ve tüm periyodik bakımları yapın. Daha fazla bilgi için BAKIM VE AYAR bölümündeki Günlük Kontroller bölümüne ve Periyodik Bakım bölümüne bakın

UYARI:

Bu kontrollerin yapılmaması veya alıřtırmadan nce bir sorunun giderilmemesi ciddi hasara veya kazaya neden olabilir. alıřtırmadan nce daima gnlk kontrolleri yapın.

Motosikletinize en son servis bilgileriyle bakım yapıldığından emin olmak iin, periyodik bakımın Kullanıcı El Kitabında belirtildiđi řekilde yetkili bir Kawasaki Bayisi tarafından yapılması nerilir.

Herhangi bir dzensiz alıřma durumu fark ederseniz, motosikletinizi mmkn olan en kısa srede yetkili bir Kawasaki bayisinde iyice kontrol ettirin.

Ykleme ve Aksesuar Bilgileri

UYARI

Yanlıř ykleme, aksesuarların uygunsuz řekilde takılması veya kullanılması ya da motosikletinizde deđiřiklik yapılması güvenli olmayan srř kořullarına neden olabilir. Motosikleti srmeden nce, ařırđ yklenmediđinden ve ařađdaki talimatlara uyduđunuzdan emin olun

Maksimum Yk

Orijinal Kawasaki Paraları ve Aksesuarları haricinde, Kawasaki'nin aksesuarların tasarımı veya uygulaması zerinde hibir kontrol yoktur. Bazı durumlarda, aksesuarların yanlış montajı veya kullanımı ya da motosiklet modifikasyonu, motosiklet garantisini geersiz kılar; performansı, dengeyi ve gvenlięi olumsuz etkileyebilir ve hatta yasa dıŐı olabilir. Aksesuarları seerken ve kullanırken ve motosikleti yklerken, kendi gvenlięinizden ve ilgili dięer kiŐilerin gvenlięinden kiŐisel olarak siz sorumlusunuz.

NOT

Kawasaki Paraları ve Aksesuarları, Kawasaki motosikletlerinde kullanılmak zere zel olarak tasarlanmıŐtır. Tm paraların ve motosikletinize ekledięiniz aksesuarlar orijinal Kawasaki bileŐenleri olmalıdır.

Bir motosiklet aęırlık ve aerodinamik kuvvetlerdeki deęiŐikliklere karŐı hassas olduęu iin, yk, yolcu taŐırken ve/veya ek aksesuarların takılması. AŐaęıdaki genel ynergeler, kararlarınızı verirken size yardımcı olmak iin hazırlanmıŐtır.

Yolcu

1. Asla birden fazla pasaport taşımayın.
2. Yolcu sadece ön koltukta oturmalıdır.
3. Herhangi bir yolcu, motosikletin kullanımı hakkında yeterince bilgi sahibi olmalıdır. Yolcu, viraj alma ve ani hareketler sırasında doğru pozisyon almayarak motosikletin kontrolünü etkileyebilir. Motosiklet hareket halindeyken yolcunun hareketsiz oturması ve motosikletin çalışmasına müdahale etmemesi önemlidir. Motosikletinizde hayvan taşımayın
4. Yolcu ayaklıkları takılmadığı sürece yolcu taşımayın. Sürüşten önce herhangi bir yolcuya ayaklarını yolcu ayaklıkları üzerinde tutması ve operatöre veya tutunma rayına tutunması talimatını verin. Ayaklarıyla ayak pedallarına ulaşabilecek kadar uzun boylu olmayan bir yolcuyu taşımayın.

Bagaj ve Bavul

1. Motosikletin ağırlık merkezi üzerindeki etkiyi azaltmak için tüm bagajlar mümkün olduğunca alçakta taşınmalıdır. Bagaj ağırlığı da motosikletin her iki tarafına eşit olarak dağıtılmalıdır. Motosikletin arka kısmının ötesine uzanan bagaj taşımaktan kaçının.
2. Bagaj güvenli bir şekilde bağlanmalıdır. Bagajın sağlam olduğundan emin olun

siz sürerken hareket etmeyecektir. Bagaj güvenliğini mümkün olduğunca sık kontrol edin (motosiklet hareket halindeyken değil) ve gerektiği şekilde ayarlayın.

3. Bagaj rafında ağır veya hacimli eşyalar taşımayın. Hafif eşyalar için tasarlanmıştır ve aşırı yükleme, ağırlık dağılımındaki ve aerodinamik kuvvetlerdeki değişiklikler nedeniyle kullanımı etkileyebilir.

Aksesuarlar

1. Motosikletin performansını düşürecek aksesuarlar takmayın veya bagaj taşımayın. Herhangi bir aydınlatma bileşenini, yol açıklığını, yatma kabiliyetini (yani yatma açısı), kumanda çalışmasını, tekerlek hareketini, ön çatal hareketini olumsuz etkilemediğinizden emin olun, veya motorlu bisikletin çalışmasının diğer yönleri.

2. Gidona veya ön çatala takılan ağırlık, direksiyon tertibatının kütlesini artıracak ve güvenli olmayan bir sürüş durumuna neden olabilecektir.

3. Kaportalar, ön camlar, arkalıklar ve diğer büyük parçalar, sadece ağırlıkları nedeniyle değil, aynı zamanda motosiklet çalışırken bu yüzeylere etki eden aerodinamik kuvvet nedeniyle de motosikletin dengesini ve yol tutuşunu olumsuz yönde etkileme olasılığına sahiptir. Kötü tasarlanmış veya monte edilmiş öğeler güvenli olmayan bir sürüş koşuluna

neden olabilir. Aksesuar arka stand adaptörlerini takmak için salıncak kolunda pabuçlar sağlanmıştır. Susturucunun veya salıncak kolunun hasar görmesini önlemek için motosikleti sürmeden veya üzerine oturmadan önce arka stand adaptörlerini mutlaka çıkarın.

Diğer Yükler

1. Bu motosiklet bir sepetle donatılmak veya herhangi bir römork veya diğer araçları çekmek için kullanılmak üzere tasarlanmamıştır. Kawasaki, motosikletler için yan araba veya römork üretmez ve bu tür aksesuarların sürüş veya denge üzerindeki etkilerini tahmin edemez, ancak sadece etkilerin olumsuz olabileceği ve Kawasaki'nin motosikletin bu tür istenmeyen kullanımının sonuçları için sorumluluk kabul edemeyeceği konusunda uyarabilir.

2. Ayrıca, bu tür aksesuarların kullanımından kaynaklanan motosiklet bileşenleri üzerindeki olumsuz etkiler garanti kapsamında giderilmeyecektir.

Bir Kazaya Karışırsanız

Önce kendi güvenliğinizden emin olun. Herhangi bir yaralanmanın ciddiyetini belirleyin ve gerekirse acil yardım çağırın. Başka herhangi bir kişi, araç veya mülk söz konusu olduğunda daima geçerli yasa ve yönetmeliklere uyun.

Önce motosikletinizin durumunu değerlendirmeden sürüşe devam etmeye çalışmayın. Sıvı sızıntısı olup olmadığını kontrol edin, kritik somun ve civataları kontrol edin ve gidonları, kontrol kollarını, frenleri ve tekerlekleri hasar ve düzgün çalışma açısından kontrol edin.

Yavaş ve dikkatli sürün

- motosikletiniz hemen görünmeyen bir hasara uğramış olabilir. Motosikletinizi mümkün olan en kısa sürede bir Kawasaki bayisine kontrol ettirin.

Güvenli Çalışma

Aracın güvenli ve etkili bir şekilde çalışması için aşağıdakilere dikkatle uyulmalıdır

Karbon Monoksit Tehlikesi

TEHLİKE

Egzoz gazı renksiz, kokusuz ve zehirli bir gaz olan karbon monoksit içerir. Karbon monoksitin solunması ciddi beyin hasarına veya ölüme neden olabilir. Motoru kapalı alanlarda ÇALIŞTIRMAYIN. Sadece iyi havalandırılmış bir alanda çalıştırın

Yakıt ikmali

UYARI

Benzin son derece yanıcıdır ve belirli koşullar altında patlayıcı olabilir. Olası bir yangın veya patlamayı önlemek için kontak anahtarını kapatın. Sigara içmeyin. Alanın iyi havalandırıldığından ve herhangi bir alev veya kıvılcım kaynağından uzak olduğundan emin olun; buna pilot ışığı olan herhangi bir cihaz da dahildir.

Asla Uyuşturucu veya Alkol ile Sürmeyin

Alkol ve uyuşturucu muhakeme yeteneğinizi ve tepki sürenizi zayıflatır. Motosiklet sürmeden önce veya sürerken asla alkol veya uyuşturucu kullanmayın.

Koruyucu Donanım ve Kıyafetler

Kask

Kawasaki, yasal bir zorunluluk olmasa bile hem operatörün hem de yolcunun DOT onaylı bir kask takmasını şiddetle tavsiye eder.

- Kaskınızın tam olarak oturduğundan ve düzgün şekilde bağlandığından emin olun.
- DOT güvenlik standartlarını karşılayan bir motosiklet kaskı seçin. Gerekirse motosiklet satıcınızdan size tavsiyede bulunmasını isteyin.

Göz Koruması

Her zaman göz koruması kullanın. Kaskınızda vizör yoksa gözlük takın.

Eldivenler

Özellikle aşınmaya karşı elleriniz için uygun korumaya sahip eldivenler giyin.

Giysiler

Mümkün olduğunca vücudun her bölümü için (göğüs, omuzlar, sırt, dirsekler ve dizler vb.) koruyucuları olan binicilik kıyafetleri giyin veya bunlar için koruyucular takın.

- Her zaman aşınmaya dayanıklı ve sizi sıcak tutan uzun kollu bir ceket ve uzun bir pantolon giyin.
- Hareket özgürlüğü sağlayan giysiler giyin.
- Motosikletinizin kontrollerini engelleyebilecek gevşek manşetleri veya diğer bağlantıları olan giysiler giymekten kaçının.
- Parlak, görünürlüğü yüksek giysiler giyin.

Botlar

Düzgün oturan ve vites deęiřtirmeyi veya frenlemeyi engellemeyen uygun koruyucu botlar giyin.

Güvenli Sürüş Teknikleri

Ellerinizi Gidonun Üzerinde Tutun

Sürüş sırasında her zaman iki elinizi gidonda ve iki ayaęınızı da ayak pedallarında tutun. Sürüş sırasında ellerinizi gidondan veya ayaklarınızı ayak peglerinden ayırmak tehlikeli olabilir. Bir elinizi veya ayaęınızı bile çıkarırsanız, motosikleti kontrol etme yeteneęinizi azaltırsınız.

Omuzunuzun Üzerinden Bakın

řerit deęiřtirmeden önce, yolun açık olduęundan emin olmak için omzunuzun üzerinden bakın. Yalnızca dikiz aynasına güvenmeyin; bir aracın mesafesini ve hızını yanlış deęerlendirebilir veya hiç göremeyebilirsiniz.

Hızlanın ve Yumuřak Fren Yapın

Genel olarak hareketleriniz yumuřak olmalıdır çünkü ani hızlanma, frenleme veya dönüşler, özellikle ıslak kořullarda veya manevra kabiliyetinin azalacağı gevřek yol yüzeylerinde sürerken kontrol kaybına neden olabilir.

Doğru Vites Hızlarını Seçin

Dik yokuřları çıkarken, motora aşırı yüklenmek yerine yedek güç kalması için daha düşük bir vites geçin.

Hem Ön Hem de Arka Frenleri Kullanın Frenleri uygularken hem ön hem de arka frenleri kullanın. Ani frenleme için sadece bir frene basmak motosikletin kaymasına ve motorun kontrolünü kaybetmesine neden olabilir. kontrol edin.

Motor Frenini Kullanın

Uzun yokuřlardan inerken, motorun yardımcı fren görevi görebilmesi için gazı kapatarak araç hızını kontrol etmeye yardımcı olun. Birincil frenleme için ön ve arka frenleri kullanın.

Islak Kořullarda Sürüş

Araç hızını kontrol etmek için gaza daha fazla, ön ve arka frenlere daha az güvenin. Çok hızlı hızlanma veya yavaşlama nedeniyle arka tekerleğin patinaj yapmasını önlemek için gaz kelebeđi de akıllıca kullanılmalıdır.

Frenleme performansı ıslak kořullarda da azalır. Yavaş bir hızda dikkatlice sürün ve kurumalarına yardımcı olmak ve normal çalışma performansına geri döndürmek için frenleri birkaç kez uygulayın.

Pas ve korozyonu önlemek için ıslak havalarda sürüşten sonra tahrik zincirini yağlayın.

İhtiyatlı Sürüş

Uygun hızda sürüş ve gereksiz yere hızlı ivmelenmeden kaçınmak sadece güvenlik ve düşük yakıt tüketimi için değil, aynı zamanda uzun araç ömrü ve daha sessiz çalışma için de önemlidir.

Engelibeli Yollarda Sürüş

Dikkatli olun, yavaşlayın ve daha iyi denge için yakıt deposunu dizlerinle kavrayın.

Hızlanma

Başka bir aracı geçmek için hızlı ivmelenme gerektiğinde, gerekli gücü elde etmek için daha düşük bir vites geçin.

Vites küçültme

Motor hasarını ve arka tekerleğin kilitlemesini önlemek için yüksek devirde vites küçültmeyin.

Gereksiz Dokumadan Kaçının

Gereksiz savrulma hem sürücünün hem de diğer sürücülerin güvenliğini tehlikeye atar.

Yüksek Hızda Kullanım için Ek Hususlar

UYARI

Bir motosikletin yüksek hızlardaki kullanım özellikleri, yasal otoyol hızlarında aşına olduğunuz özelliklerden farklı olabilir. Yeterli eğitim almadığınız ve gerekli becerilere sahip olmadığınız sürece yüksek hızda çalışmaya kalkışmayın.

Halka açık yollarda yüksek hızlarda kullanmayın.

Frenler

Özellikle yüksek hızda çalışma sırasında frenlerin önemi fazla vurgulanamaz. Doğru ayarlandıklarını ve düzgün çalıştıklarını kontrol edin.

Direksiyon

Direksiyondaki gevşeklik kontrol kaybına neden olabilir. Gidonun serbestçe döndüğünü ancak boşluk olmadığını kontrol edin.

Lastikler

Yüksek hızda çalışma lastikleri zorlar ve iyi lastikler güvenli sürüş için çok önemlidir. Genel durumlarını inceleyin, uygun basınçta şişirin ve tekerlek balansını kontrol edin.

Yakıt

Yüksek hızda çalışma sırasında yüksek yakıt tüketimi için yeterli yakıt bulundurun.

Motor Yağı

Motorun tutukluk yapmasını ve bunun sonucunda kontrol kaybını önlemek için, yağ seviyesinin üst seviye çizgisinde olduğundan emin olun.

Soğutma sıvısı

Aşırı ısınmayı önlemek için, soğutma sıvısı seviyesinin üst seviye çizgisinde olduğunu kontrol edin.

Elektrikli Ekipman

Far, kuyruk/fren lambası, dönüş sinyalleri, korna, vb. tümünün düzgün çalıştığından emin olun.

Çeşitli

Tüm somun ve civataların sıkı olduğundan ve güvenlikle ilgili tüm parçaların iyi durumda olduğundan emin olun.

GENEL BİLGİLER

Minimum beygir gücü

104,5 kW (142 PS) @10.000 r/min (rpm)

Maksimum tork

111,0 N.m (11.3 kgf.m, 82ft.lb)@8.000 r/min

Minimum Dönüş Yarıçapı

3,1 m (10,2 inç)

BOYUTLAR

Toplam Uzunluk

2 100 mm (82,68 inç)

Toplam Genişlik

825 mm (32,5 inç)

Toplam Yükseklik/Yüksek Konum 1190 mm (46,85 inç)/1225 mm (48,23 inç)

Dingil Mesafesi

1440 mm (56,99 inç)

Yol Açıklığı

135 mm (5,31 inç)

Boş Kütle

235 kg (518 lb)

MOTOR

Tip	DOHC, 4 silindirli, 4 zamanlı, sıvı soğutmalı
Deplasman	1043 cm ³ (63,64 cu in.)
Delik × Strok	77,0 × 56,0 mm (3,00 × 2,2 inç)
Sıkıştırma Oranı	11.8:1
Çalıştırma Sistemi	Elektrikli marş
Silindir Numaralandırma Yöntemi	Soldan sağa, 1-2-3-4
Ateşleme Sırası	1-2-4-3
Yakıt Sistemi	FI (Yakıt Enjeksiyonu)
Ateşleme Sistemi	Akü ve bobin (transistörlü ateşleme)
Ateşleme Zamanlaması (Elektronik olarak gelişmiş)	10.0° BTDC @1.100 dev/dak (rpm) 40.2° BTDC@5.200 dev/dak (rpm)
Buji: Tip	NGK CR9EIA-9
Boşluk	0,8 0,9 mm (0,031 0,035 inç)
Yağlama Sistemi	Cebri yağlama (yarı kuru karter)
Motor Yağı: Tip	API SG, SH, SJ, SL veya SM ile JASO MA, MA1 veya MA2

Viskozite	SAE 10W-40
Kapasite	4.0 L (4.2 US qt)
Soğutma Sıvısı Kapasitesi	2.7 L (2.9 US qt)

TRANSMİSYON

Şanzıman Tipi 6 vitesli, sabit ađ, geri vites

Debriyaj Tipi Islak, çok diskli

Sürüş Sistemi Zincir tahriki

Birincil Redüksiyon Oranı 1.627 (83/51)

Son Redüksiyon Oranı 2.733 (41/15)

Toplam Sürüş Oranı 4.925 (Üst vites)

Dişli Oranı: 1. 2.600 (39/15)

2. 1.950 (39/20)

3. 1.600 (24/15)

4. 1.389 (25/18)

5. 1.238 (26/21)

6. 1.107 (31/28)

ŞASİ

Kaster	24.0°
Kuyruk	98 mm (3.9 inç)
Lastik Boyutu:	Ön 120/70ZR17 M/C (58W)
	Arka 190/S0ZR17 M/C (73W)
Jant Boyutu:	Ön 17M/C × MT3.50
	Arka 17M/C × MT6.00
Yakıt Deposu Kapasitesi	19 L (5,0 US gal)
Fren Hidroliđi:	Ön DOT4
	Arka DOT4

ELEKTRİKLİ EKİPMAN

Akü	12 V 8 Ah (10 HR)
Far:	Uzun Far LED
	Kısa Far LED
City Light	LED
Fren/Kuyruk Lambası	LED

Dönüş Sinyal Lambası LED

Plaka Işıđı LED

LED (Işık Yayan Diyot) ışığının herhangi bir elemanı yanmazsa bile, yetkili bir Kawasaki bayisine danışın.

Seri Numarası Konumları

Motosikleti tescil ettirmek için motor ve şasi seri numaraları kullanılır. Bunlar, makinenizi aynı model tipindeki diğerlerinden ayırmanın tek yoludur. Bu seri numaralarına parça siparişi verirken satıcınız tarafından ihtiyaç duyulabilir. Hırsızlık durumunda, soruşturma makamları her iki numaranın yanı sıra model tipine ve makinenizin tanımlanmasına yardımcı olabilecek herhangi bir özelliğine de ihtiyaç duyacaktır.

Motor No.

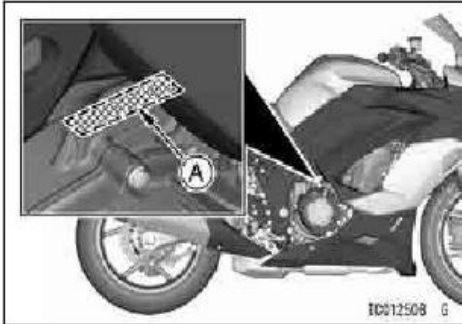

A. Motor Numarası

Şasi No.



A. Şasi Numarası

Etiketlerin Lokasyonları

Aracınızda bulunan tüm uyarı etiketleri burada tekrarlanmıştır. Aracınızdaki etiketleri okuyun ve iyice anlayın. Sizin ve aracınızı kullanabilecek diğer kişilerin güvenliği için önemli bilgiler içerirler. Bu nedenle, tüm uyarı etiketlerinin aracınızda gösterilen yerlerde olması çok önemlidir. Herhangi bir etiket eksik, hasarlı veya yıpranmışsa, Kawasaki yetkili satıcınızdan yenisini alın ve doğru konuma takın.

NOT

- *Bu bölümde siz ve bayinizin doğru parçaları elde etmeniz için örnek*

*Etiketler bulunmaktadır..
Şekilde grileştirilmiş modele özgü veriler için asıl araç etiketine bakın.*



1. Fren sıvısı (Ön)

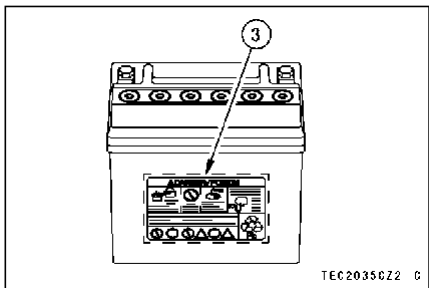
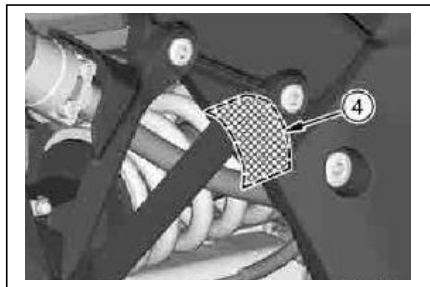

- 2. Fren sıvısı (Arka)
- 3. Akü zehir/Tehlike
- 4. Arka amortisör uyarısı

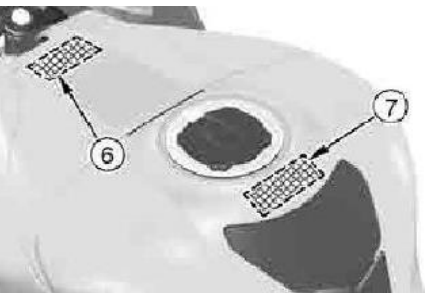
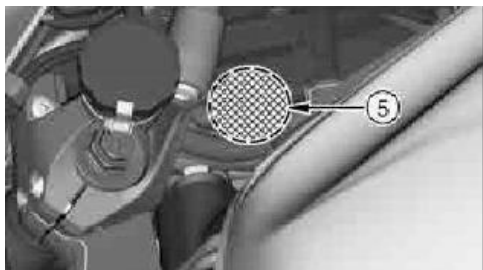

- 5. Radyatör kapağı tehlike
- 6. Yakıt bildirim
- 7. Yakıt kimliği
- 8. Önemli tahrik zinciri bilgisi
- 9. Lastik ve yük verisi

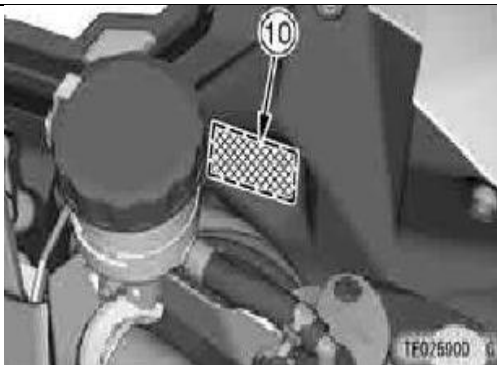

10. Ön cam uyarı
11. Sabit Gürültü Test Bilgisi

● Do not incinerate, puncture or open.



AVERTISSEMENT

Cette unité contient de l'azote à haute pression.
Une mauvaise manipulation peut entraîner d'explosion.

● No pas brûler ni perforez ni ouvrir.



警告

高圧窒素ガス入りです。

取り扱いを誤ると爆発する恐れがあります。

● 火中への投入、穴あけ、分解はしないでください。



1E03353D S

6)

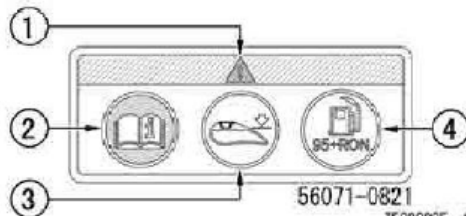

1. Güvenlik alarm sembolü
2. Kullanım kılavuzunu okuyun, bakınız sayfa 13
3. Yakıt seviyesi, bakınız sayfa 104
4. Benzinin oktan deperlendirmesi, bakınız sayfa 103

7)

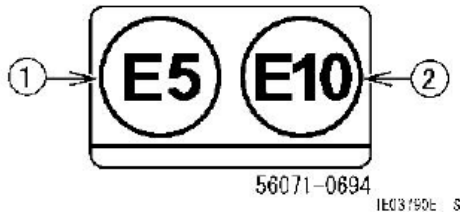

Yukarıdaki semboller ile tanımlanan yakıtı kullanın.
1. Hacim olarak %5'e kadar etanol içeren benzin.
2. Hacim olarak %10'a kadar etanol içeren benzin.
Benzinin oktan değeri için sayfa 103'e bakınız.

GENERAL INFORMATION 35

8)

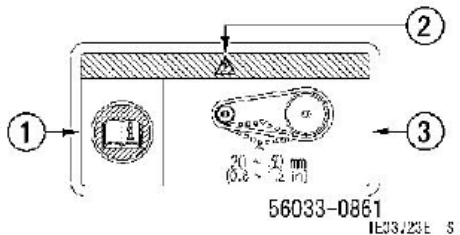

1. Kullanım kılavuzunu okuyun, bkz. Sayfa 13
2. Güvenlik alarm sembolü
3. Tahrik zinciri kayması, bakınız sayfa 163.

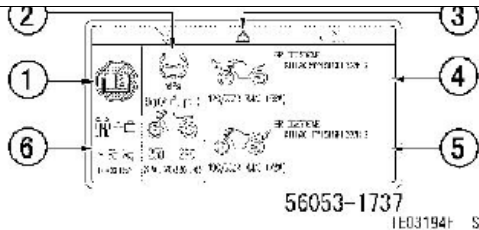

11)

KAWASAKI MOTORS, LTD.			
Maximum Net Power	kw	min ⁻¹	kw
Stationary Noise Test Information	dB(A)	min ⁻¹	dB(A)
Acceleration Test Information	gear	m	gear
	km/h	dB(A)	km/h

1. Kullanım Kılavuzunu okuyun, bkz. sayfa13
2. Lastik basıncı, bakınız sayfa 180
3. Güvenlik uyarı sembolü
4. Ön lastik boyutu ve üretimi, bkz. sayfa 183
5. Arka lastik ebadı ve üretimi, bkz. sayfa 183
6. Azami yük, bakınız sayfa 14

1. Kullanım kılavuzunu okuyun, bakınız sayfa 13
2. Güvenlik uyarı sembolü
3. Ön cam uyarı, bakınız sayfa 111

Parçaların lokasyonu

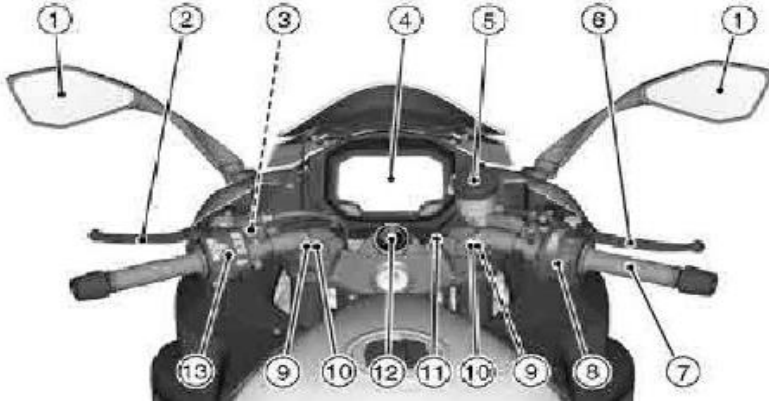

1. Dikiz Aynaları
2. Debriyaj kolu
3. Marş kilitleme anahtarı
4. Sayaç aletleri
5. Fren sıvıcı rezervuarı
6. Ön fren kolu
7. Gaz kelebeği kolu

8. Sağ gidon anahtarı
9. Yay ön yük ayarlayıcı
10. Sönümlenme kuvveti ayarlayıcı
11. Ön cam ayar düğmesi
12. Kontak anahtarı/direksiyon kilidi
13. Sol gidon anahtarı

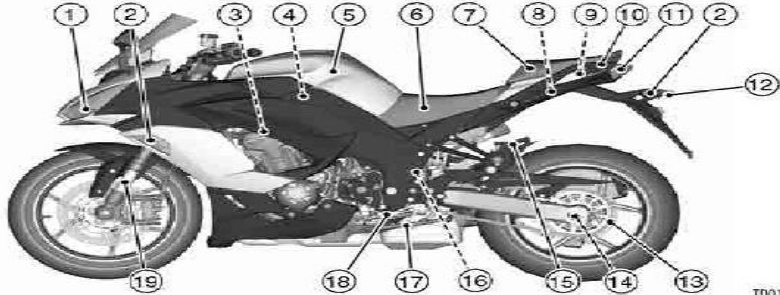

TD01859B G

1. Far
2. Dönüş sinyal ışığı
3. Bujiler
4. Hava filtresi
5. Yakıt tankı
6. Sürücü koltuğu
7. Yolcu koltuğu

8. Koltuk kilidi
9. Alet kiti
10. Tutma demiri
11. Fren/kuyruk ışığı
12. Plaka ışığı
13. Tahrik zinciri
14. Zincir ayarlayıcısı

15. Bağlantı kancası
16. Soğutucu sıvı yedek tank
17. Yan stand
18. Vites pedalı
19. Ön çatal

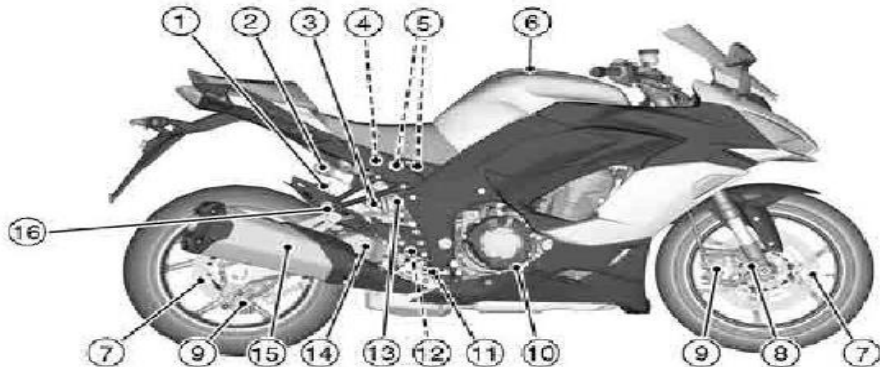

1. Fren Hidroliđi Haznesi (Arka)
2. Yay Ön Y¼k Ayarlayıcısı
3. Geri Tepme Sön¼mlleme Kuvveti Ayarlayıcısı
4. Ak¼
5. Sigorta Kutuları
6. Yakıt Deposu Kapađı
7. Fren Diskleri
8. Sıkıřtırma Sön¼mlleme Kuvveti Ayarlayıcısı

9. Fren Kaliperleri
10. Yađ Seviyesi Kontrol¼ penceresi
11. Arka Fren Pedalı
12. Arka Fren Lambası Anahtarı
13. Arka Amortis¼r
14. Kasnak
15. Susturucu
16. Arka Ayak Pedalı

Ölçüm aletleri

Ekran düzeni iki farklı tip arasında deęiştirilebilir. Menü Modu bölümüne bakınız.



1. Ekran görüntüsü
2. Sol sayaç düğmesi

3. Sağ sayaç Düğmesi
4. Ortam Parlaklık Sensörü

Ekran Düzeni (Tip 1)

1. Vites Pozisyon Göstergesi
2. Entegre Sürüş Modu Göstergesi
3. KQS Modu Göstergesi
4. Hız Sabitleyici Sistem Göstergesi
5. Takometre
6. Hız göstergesi
7. Çift Fonksiyonlu Gösterge
Gaz Kelebeği
Ön Fren Basıncı
8. KQS Mod Göstergesi
9. KEBC Mod Göstergesi
10. Çok İşlevli Ekran
 - Kilometre sayacı
 - Yol Ölçer A/B
 - Yalın Aç
 - Maksimum Yalın Aç
 - Güncel Kilometre
 - Ortalama Kilometre
 - Yakıt Tüketimi
 - Ortalama Hız Toplam Süre
 - Akü Voltajı
11. Soğutma Sıvısı Sıcaklık Ölçer
12. Dış Sıcaklık Ölçer
13. Bluetooth® Bağlantı Göstergesi
14. Saat

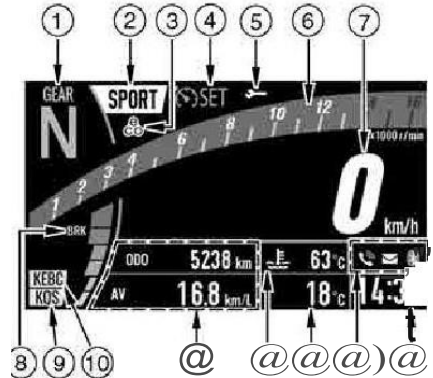

IG02073E G

Ekran Düzeni (Tip 2)

1. Entegre Sürüş Modu Göstergesi
2. Vites Pozisyon Göstergesi
3. Çift Fonksiyonlu Gösterge
 - Gaz Kelebeği
 - Ön Fren Basıncı
4. Hız Sabitleyici Sistem Göstergesi
5. KQS Mod Göstergesi
6. Takometre
7. Hız göstergesi
8. Yakıt Göstergesi
9. Hızlanma/Yavaşlama Göstergesi
10. Servis Göstergesi
11. Çok İşlevli Ekran
 - Kilometre sayacı
 - Yolculuk Ölçer AJB
 - Maksimum Yalın Aç
12. Yalın Aç Göstergesi
13. Soğutma Sıvısı Sıcaklık Ölçer
14. Bluetooth® Bağlantı Göstergesi
15. Saat

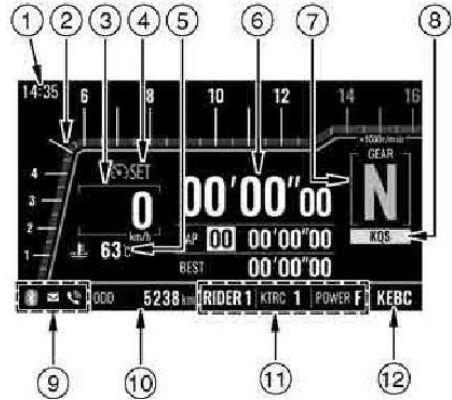

Arka plan renk deęiřimi

- Ekranın arka plan rengini ters çevirmek için RESET düęmesine basın.

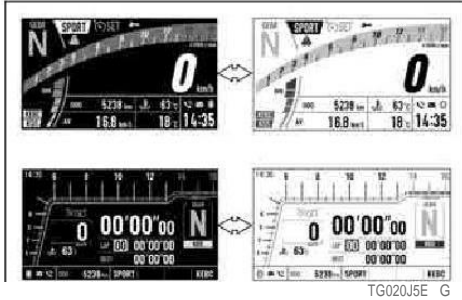

C::> : RESET düęmesine basınca akıř

NOT

- o Bu fonksiyon saę sayaę düęmesi ile de çalıřtırılabilir. Arka plan rengi ters çevrilene kadar basılı tutun.

Ancak kilometre, yakıt tüketimi, ortalama hız, toplam süre veya kronometre oynatılmadıęında, sıfırlama için saę düęme kullanılır. Arka plan rengi deęiřmez.

Ortam Parlaklık Sensörü

Sayaç aletinin parlaklıęı, ortam parlaklıęına baęlı olarak otomatik olarak kontrol edilir.













NOT

o Motosikleti sürerken sayaç üzerindeki ortam parlaklıęı sensörünü kapatmamaya dikkat edin.

Sayaç Aleti Parlaklık Ayarı

- Sayaç aletinin parlaklıęı üç seviyede manuel olarak ayarlanabilir. Menü Modu bölümündeki Parlaklık kısmına bakın.

Göstergeler

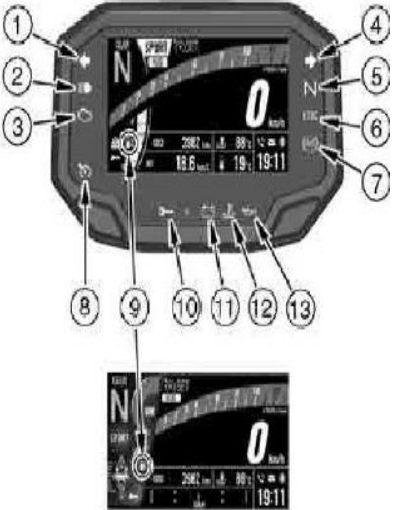
<ol style="list-style-type: none">1. 2. 3. 4. 5. 6. 7. 8. 9. 10. 11. 12. 13.  <p>(Red)</p>	<ol style="list-style-type: none">1. Sola Dönüş Sinyali Göstergesi (Yeşil)2. Sağa Dönüş Sinyali Göstergesi (Yeşil)3. Uzun Far Göstergesi (Mavi)4. Motor Uyarı Göstergesi (Sarı)5. Hız Sabitleyici Göstergesi (Beyaz)6. N Nötr Göstergesi (Yeşil)7. KTRC KTRC Göstergesi (Sarı)8. ABS Göstergesi (Sarı)9. Yakıt Seviyesi Uyarı Göstergesi (Amber)10. İmmobilizer Uyarı Göstergesi (Kırmızı)11. Akü Uyarı Göstergesi (Kırmızı)12. Soğutma Sıvısı Sıcaklık Uyarı Göstergesi (Kırmızı)13. Yağ Basıncı Uyarı Göstergesi (Kırmızı)	 <p>The diagram shows a close-up of the instrument cluster with 13 numbered callouts pointing to specific warning lights and indicators. The cluster features a central digital display showing speed (0 km/h), fuel level, and temperature. The callouts are: 1 (Left turn signal), 2 (Right turn signal), 3 (High beam), 4 (Motor warning), 5 (Cruise control), 6 (Neutral gear), 7 (KTRC), 8 (ABS), 9 (Fuel level warning), 10 (Immobilizer warning), 11 (Battery warning), 12 (Coolant temperature warning), and 13 (Oil pressure warning).</p>
---	--	---

Gösterge İlk çalışma



Kontak anahtarı açıldığında, tüm göstergeler tabloda gösterildiği gibi açılır/kapanır. Herhangi bir gösterge gösterildiği gibi çalışmazsa, yetkili bir Kawasaki bayisi tarafından kontrol edilmesini sağlayın.

ON			Indicators	
<input type="checkbox"/>	<input type="checkbox"/>	<input type="checkbox"/>		N
<input type="checkbox"/>	<input type="checkbox"/>	<input checked="" type="checkbox"/>		
<input type="checkbox"/>	<input checked="" type="checkbox"/>	<input checked="" type="checkbox"/>		KTRC

AÇIK: Kontak anahtarı açıldığında.

ti : Birkaç saniye sonra

QI: Motor çalıştığında.

: Devam ediyor.

: Söner.

*- motor hareket etmeye başladıktan kısa bir süre sonra söner

Uyarı göstergeleri yanar veya yanıp sönerse

Uyarı göstergeleri görüldüğünde, aracın işleviyle ilgili bir sorun olabilir. Aracı güvenli bir yerde durdurduktan sonra tablodaki işlemleri uygulayın.

*: Bu sütundaki numaralar sayfa 48'deki referans numaralarına karşılık gelir.

*No.	gösterge	Durum	Aksiyonlar
10	II--	Yanıp söner	İmmobilizer sistemi arızalı. Yanlış kodlanmış bir anahtar kullanıldığında veya anten ile anahtar arasında bir iletişimsizlik olduğunda bu gösterge yanıp söner. Yetkili bir Kawasaki bayisine başvurun.
11	□	AÇIK	Akü voltajı aşağıdaki değerlerden düşükse bu gösterge yanar. 11,0 V veya 16,0 V'den fazla. Voltaj 11,0 V'den düşükse, aküyü şarj edin. Sorun çözülmezse, yetkili bir Kawasaki bayisine başvurun.
12	..I.	AÇIK	Soğutma sıvısı sıcaklığı yaklaşık 115°C'ye (239°F) yükseldiğinde bu gösterge yanar. Motoru durdurun ve motor soğuduktan sonra yedek depodaki soğutma sıvısı seviyesini kontrol edin. Soğutma sıvısı miktarı yetersizse, yedek depoya soğutma sıvısı ekleyin. Yetkili bir Kawasaki bayisine başvurun

*No.	gösterge	Durum	Aksiyonlar
13	<i>7=1;</i>	AÇIK	Bu gösterge, yağ basıncı çok düşük olduğunda veya motor çalışmıyorken kontak anahtarı açıldığında yanar. Motor devri rölantinin üzerindeyken bu gösterge yanarsa, motoru derhal durdurun ve motor yağı seviyesini kontrol edin. Motor yağı miktarı yeterli değilse, motor yağı ekleyin. Yağ seviyesi iyi ise, yetkili bir Kawasaki bayisine başvurun.
9	il	AÇIK	Yaklaşık 4,1 L (1,1 US gal) kullanılabilir yakıt kalmıştır. İlk fırsatta yakıt doldurun. Araç yan standdaysa, uyarı göstergesi depodaki yakıt miktarını tahmin edemez. Yakıt seviyesini kontrol etmek için aracı dik tutun.
		Yanıp söner	Yakıt seviyesi uyarı sistemi arızalı. Yetkili bir Kawasaki bayisine başvurun.
3	C:i	AÇIK	DFI sistemi arızalanmıştır. Yetkili bir Kawasaki bayisine başvurun
		Yanıp söner	

*No.	gösterge	Durum	Aksiyonlar
7	®	AÇIK	ABS göstergesi aşağıdaki özel koşullar altında yanabilir*1. Bu gösterge görünürse, önce kontak anahtarını kapatın ve sonra tekrar açın ve motosikleti 5 km/saat (3 mil/saat) veya daha fazla sürün. ABS göstergesi daha sonra sönmelidir. Eğer sönmezse, ABS arızalanmış olabilir. ABS çalışmaz ancak geleneksel frenler çalışır. Yetkili bir Kawasaki bayisine başvurun.

*1: 1: ABS göstergesi yanabilir:

- Bozuk bir yolda sürekli sürüşten sonra.
- Motor, stand kaldırılmış ve şanzıman takılı durumdayken çalıştırıldığında,
- ve arka tekerlek döner.
- Ön tekerleğin yerden ayrılmasına neden olacak kadar ani hızlandırıldığında.
- ABS güçlü bir elektrik parazitine maruz kaldığında.
- Lastik basıncı anormal olduğunda. Lastik basıncını ayarlayın.
- Standart ebattan farklı ebatta bir lastik kullanıldığında. Standart ebat ile değiştirin.

Uyarı mesajları görüntülendiğinde

Uyarı mesajları görüldüğünde, araç işleviyle ilgili bir sorun olabilir. Yetkili bir Kawasaki bayisi tarafından kontrol ettirin.



⚠ POWER

⚠ KTRC

⚠ KIBS

⚠ KCMF

⚠ KQS



Diğer göstergeler

*No.	Gösterge	Durum
10	i,....	Kontak anahtarı kapatıldığında, bu gösterge yanıp sönmeye başlar*2, bu da immobilizer sisteminin çalıştığını gösterir. 24 saat sonra, immobilizer uyarı göstergesi yanıp sönmeyi durduracaktır. Ancak, immobilizer sistemi hala çalışmaktadır.
6	KTRC	KTRC çalıştığında, bu gösterge yanıp söner.
1	+	Dönüş sinyali düğmesi sola itildiğinde, bu gösterge yanıp söner.
5	N	Şanzıman boştayken, bu gösterge yanar.
4	+	Dönüş sinyali düğmesi sağa itildiğinde, bu gösterge yanıp söner.
2	ii.	Far uzun huzmede iken, bu gösterge yanar.
8		Hız sabitleme sistemi açık olduğunda, bu gösterge yanar. Bu sistem hakkında daha ayrıntılı bilgi için MOTOSİKLETİ NASIL SÜRECEĞİNİZ bölümündeki Elektronik Hız Sabitleme Sistemi kısmına bakın

*2: Immobilizer uyarı göstergesi yanıp sönmeye modu açık veya kapalı olarak ayarlanabilir. Menü Modu bölümüne bakın.

Hız göstergesi/takometre

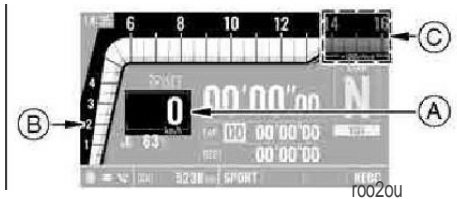
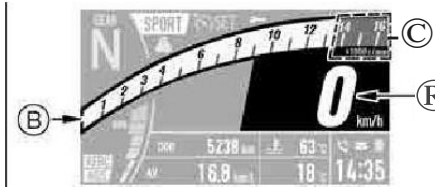

- A. Hız gösterge
B. Takometre
C. Kırmızı hat

Hız göstergesi

Hız göstergesi dijitaldir ve km/s veya mph olarak ayarlanabilir.

Birim ayarı yerel düzenlemelere göre değiştirilebilir. Sürüşten önce birim ayarının (km/sa veya mph) doğru şekilde görüntülediğinden emin olun. Menü Modu bölümüne bakın.

Takometre

Takometre, motor devrini dakika başına devir (r/dak, rpm) cinsinden gösterir.

DİKKAT

Motor devri kırmızı bölgeye girecek kadar düşürülmemelidir; kırmızı bölgede çalışma motoru aşırı zorlar ve ciddi motor hasarına neden olabilir.

Vites pozisyon göstergesi

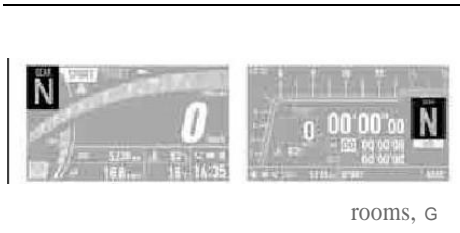

Geçerli vites konumu gösterilir.
Şanzıman boştayken "N" görünür.

- Şanzıman dişlileri doğru şekilde takılmamışsa, vites konumu göstergesi kaybolur.

Entegre sürüş modu göstergesi

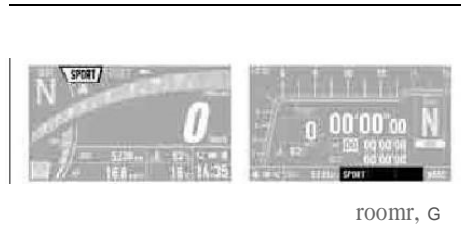

Entegre sürüş modunun geçerli ayarı gösterilir. MOTOSİKLETİ NASIL SÜRÜLÜR bölümündeki Entegre Sürüş Modları kısmına bakın.

NOT

Soğutucu sıvı sıcaklık sayacı

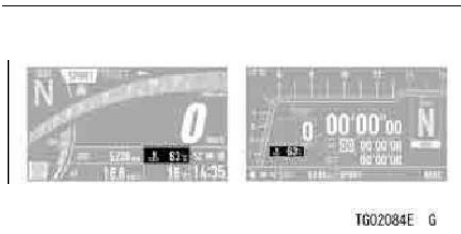

Bu sayaç motor soğutma suyu sıcaklığını gösterir. Soğutma suyu sıcaklığı 40°C'nin (104°F) altındaysa, "- - -" gösterilir.

Soğutma suyu sıcaklığı 115°C'nin (239°F) üzerine çıkarsa, sayaç yanıp sönmeye başlar ve uyarı göstergesi yanar. Soğutma sıvısı sıcaklığı 120°C (248°F) veya üzerine çıkarsa, "Hi" (Yüksek) görünür ve yanıp sönmeye başlar, soğutma sıvısı sıcaklığı uyarı göstergesi görünmeye devam eder. Bu, operatörü soğutma sıvısı sıcaklığının yüksek olduğu konusunda uyarır.

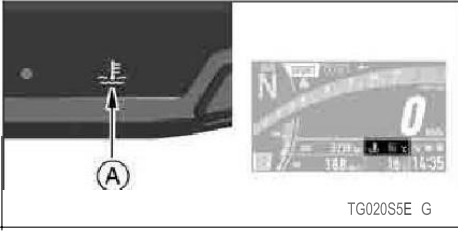

A. Soğutucu sıvı sıcaklık uyarı göstergesi

DİKKAT

Soğutma suyu sıcaklığı "Yüksek" gösteriyorsa motoru durdurun. Motorun uzun süre çalışması aşırı ısınmadan dolayı ciddi motor hasarına neden olur..

Seyir kontrol sistem göstergesi

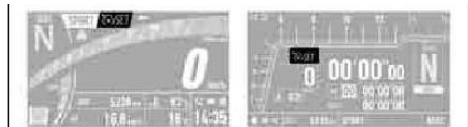

TG02088E G

Elektronik hız sabitleme sisteminin durumu gösterilir. MOTOSİKLETİ NASIL SÜRÜLÜR bölümündeki Elektronik Hız Sabitleyici Kontrol Sistemi kısmına bakın.

KQS Modu göstergesi



TG0ff19E G

KQS'nin geçerli ayarı gösterilir. MOTOSİKLET NASIL SÜRÜLÜR bölümündeki Kawasaki Hızlı Vites Değişirme (KQS) kısmına bakın.

KQS Ayarı

- Menü Modu bölümündeki Araç Ayarları kısmına bakın.

KEBC Modu gösterge



KEBC'nin geçerli ayarı gösterilir. E G
MOTOSİKLET NASIL SÜRÜLÜR
bölümündeki Kawasaki Motor Fren
Kontrolü (KEBC) kısmına bakın.r.

Vites göstergesi

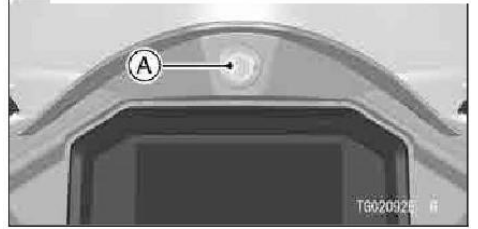

A.Vites göstergesi

Vites yükseltme göstergesi sayaç ünitesinin üst tarafında bulunur. Bu gösterge, motor devri ayarlanan değere ulaştığında sürücüyü bir sonraki vites büyütme zamanlaması hakkında bilgilendirmek için yanıp söner.

Ayarlanan değer ayarlanabilir ve bu işlem kapatılabilir.

Vites Yükseltme Göstergesi Ayarı

- Menü Modu bölümündeki Araç Ayarları kısmına bakın.

Bluetooth®Bağlantı göstergesi

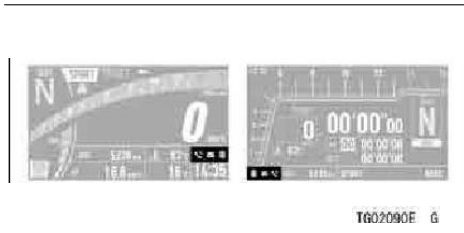

Akıllı cihazınız araca bağlandığında bluetooth simgesi görünür. Akıllı cihazınız tarafından bir telefon araması alındığında telefon simgesi görünür. Bir e-posta veya metin mesajı alındığında posta simgesi görünür.



Telefon ikonu

A. Mesaj ikonu

Bluetooth Bağlantısı Nasıl Kurulur

- Menü Modu bölümündeki Bluetooth kısmına bakın.

Bluetooth® Bağlanabilirliği

Bu motosiklet, dahili Bluetooth kablosuz teknolojisi aracılığıyla akıllı cihaza bağlanabilir.

"RIDEOLOGY THE APP" uygulamasını kullanarak aracınızın çeşitli verilerine erişilebilir ve çeşitli ayar öğeleri ayarlanabilir. Ayrıntılar için uygulamaya bakın.

UYARI

Güvenlik için, motosiklet sürerken akıllı cihaz kullanmayın.

o Bluetooth teknolojisi mevcut olsa bile bazı akıllı cihazlar uyumlu olmayabilir.

o Bluetooth® kelime işareti ve logoları Bluetooth SIG, Inc'e ait tescilli ticari markalardır..

Giriş havası sıcaklık sayacı



Hava filtresi muhafazasındaki hava sıcaklığı gösterilir.

NOT

Emme havası sıcaklığı -20°C (-4°F) ila 60°C (140°F) arasında görüntülenebilir.

o Emme havası sıcaklık sensörü islandığında bu sayaç doğru görüntülenmeyebilir.

Güvenli sürüş göstergesi

(sadece tip 1 için)

Sürerken ve MOTOSİKLET verimli uygun yakıt tüketimini göstermek için LCD'de ekonomik sürüş göstergesi görüntülenir. Ekonomik sürüş göstergesinin izlenmesi sürücünün yakıt verimliliğini en üst düzeye çıkarmasına yardımcı olabilir.

UYARI

Önünüzdeki yolu düzgün bir şekilde gözlemlemek, ciddi yaralanma veya ölüme sonuçlanan bir kaza olasılığını artırır. Gözlerinizi yoldan ayırarak ekonomik sürüş göstergesine konsantre olmayın; çevresel görüş kullanarak gözlemleyin.

Çift işlev göstergesi

(Sadece Tip 1'de görünür)



TG02097E G

Bu gösterge ön fren hattının sıvı basıncını veya gaz kelebeğinin açılma açısını gösterir.

Çift işlev gösterge ayarı

Orta düğmeye basın.

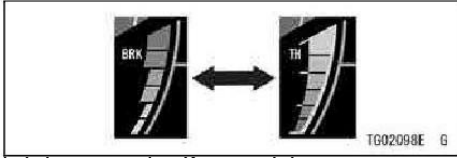

Bu

hatırlatıcısı vardır; Kawasaki'nizin bakımında size yardımcı olmak için standart Kawasaki bakım programı, yağ için kullanıcı tanımlı aralık ve düzenli bakım için kullanıcı tarafından belirlenen aralık.

Tarih veya mesafe ayarlanan değere ulaştığında, servis göstergesi ve mesaj kontak anahtarı her açıldığında ekranda görünür.

Sadece "SERVİS" mesajı 30 saniye sonra kaybolur.

Bakım Hatırlatma Ayarı

- Menü Modu bölümündeki Servis



A. Servis göstergesi

B. "SERVICE" Mesajı

kismina bakın.

Kumanda düğmeleri

Sol gidon üzerindeki üst MODE, alt MODE, orta ve RESET düğmeleri, sağ gidon üzerindeki SELECT düğmesi ve sayaç ünitesi üzerindeki sol sayaç butonu ve sağ sayaç düğmesi, ekranın çeşitli işlevlerini çalıştırmak için kullanılır.

- A. Üst MODE Düğmesi
- B. SELECT düğmesi
- C. Alt MODE Düğmesi
- D. SIFIRLAMA Düğmesi
- E. Sol sayaç düğmesi
- F. Sağ saayç düğmesi

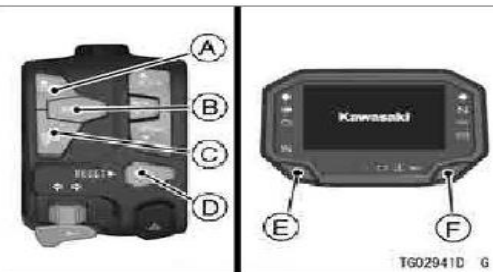

Çok fonksiyonlu ekran

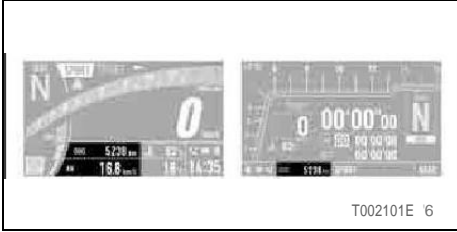

- Düşük gösterilen öğeleri seçmek için üst MODE veya sol sayaç düğmesine basın. Ekran öğeleri aşağıdaki sırayla değiştirilir.

Odometre
Yol sayacı A
Yol sayacı B
Eğim açısı*
Maksimum eğim açısı

*: Sadece Tip 1

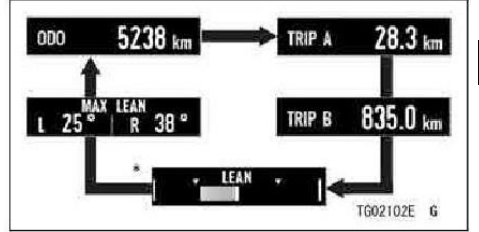

.. : Üst MODE veya sol sayaç düğmesine basıldığında akış

*: Sadece ekran düzeninde Tip 1

- Ekran düzeni tipi 1 için, aşağıda gösterilen öğeleri seçmek için alt MODE veya sağ sayaç butonuna basın. Ekran öğeleri aşağıdaki sırayla değiştirilir.

Güncel kilometre
Ortalama kilometre
Seyahat mesafesi
Ortalama Hız
Toplam Zaman
Akü Voltajı

Odometre

ODO 3982 km

⌘ : Alt MODE veya sağ sayaç düğmesine basıldığında akış

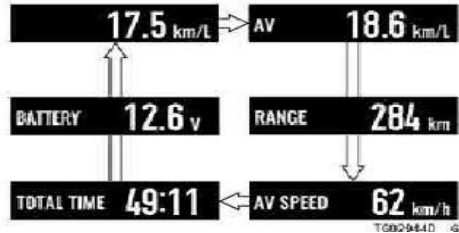

Kilometre sayacı toplam mesafeyi gösterir. Bu sayaç sıfırlanamaz.

NOT

*0 Rakamlar 999999
olduğunda ekran durur
ve kilitletir.*

Yol sayacı

TRIP A 23.9 km

TRIP B 597.2 km

TG029460 G

Maksimum eğim açısı

Yol sayacı kat edilen mesafeyi gösterir.

NOT

- *Sürüş sırasında yol ölçer 9999,9 değerine ulaştığında, sayaç 0,0 değerine sıfırlanır ve saymaya devam eder.*

Nasıl sıfırlanır

Çok İşlevli Ekranın Sıfırlanması bölümüne bakın.

Eğim açısı



Bu, aracın maksimum yalpalamasını sayısal değerle gösterir.

Nasıl Sıfırlanır

Çok İşlevli Ekranın Sıfırlanması bölümüne bakın.

Bu, aracın yatma açısını gösterir. Araç ne kadar eğilirse, gösterge o kadar büyük olur.

NOT

o Kontak anahtarı açıldığında, sayısal değer ' -.-.' Birkaç saniye sürdükten sonra sayısal değer görüntülenir.

17.5 km/L

Ortalama kilometre

Bu, sıfırlandığından beri ortalama yakıt tüketim oranını gösterir.

Nasıl Sıfırlanır

Çok İşlevli Ekranın Sıfırlanması bölümüne bakın.

AV

18.6 km

Yakıt Tüketimi

FUH

3.1 L

Bu, sıfırlandığından beri toplanan yakıt miktarını gösterir.

NOT

o Rakamlar 99,9'a geldiğinde, ekran durdu ve Jocked.

Nasıl Sıfırlanır

Çok İşlevli Ekranın Sıfırlanması bölümüne bakın.

Ortalama hız

AV SPEED 62 km

Bu, sıfırlandığından beri ortalama araç hızını gösterir.

Nasıl Sıfırlanır

Çok İşlevli Ekranın Sıfırlanması bölümüne bakın.

Toplam süre

TOTAL TIME 49:11

NOT

O Rakamlar 99:59'a geldiğinde, ekran durdurulur ve kilitlenir.

Nasıl Sıfırlanır

Çok İşlevli Ekran Sıfırlama bölümüne bakın.

Akü Voltajı

BATTERY 12.6 v

Bu güncel akü voltajını gösterir.

NOT

Akü voltajı 9,0 - 16,0 V aralığında görüntülenir. Ekran aralığı aşırsa, gösterge maksimum veya minimumda sabitlenir. o Burada gösterilen akü voltajı ekran, voltmetre tarafından ölçülen sayısal değerden farklı olabilir.

Cok islevli ekran avari

Aşağıdaki çok işlevli ekran öğeleri sıfırlanabilir. Sıfırlamanın iki yolu vardır.

Yol Ölçer A/B
Maksimum Yalın Açılar
Ortalama Kilometre
Yakıt Tüketimi
Ortalama Hız
Toplam Süre

NOT

- o Öğe yanıp sönerken herhangi bir düğmeye (üst MODE, alt MODE, orta, SELECT, sol sayaç, sağ sayaç) basıldığında sıfırlama iptal edilir.
- o Öğe beş saniye boyunca yanıp söndükten sonra sıfırlama iptal edilebilir

Tek bir ayarlanabilir öğe gösterildiğinde:

- RESET düğmesine basın ve sıfırlama işlemi tamamlanana kadar basılı tutun.



+ : RESET düğmesine basıldığında ve basılı tutulduğunda akış

İki ayarlanabilir öge gösterildiğinde:

RESET düğmesine basın ve basılı tutun.

Sıfırlanabilir öge yanıp sönmeye başlar.

- Yanıp sönen öge seçilmekte olduğunu gösterir. Ögeyi seçmek için RESET düğmesine basın.

- RESET düğmesine basın ve sıfırlama işlemi tamamlanana kadar basılı tutun.

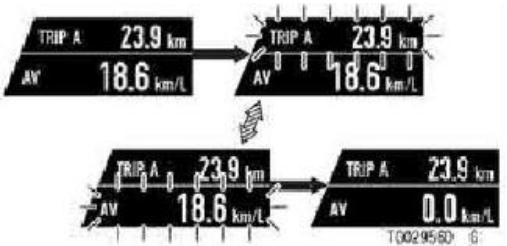

Ayarlanabilir ögre gösterilmediğinde:

• RESET düğmesine basın ve tutun.

• : RESET düğmesine basıldığında ve basılı tutulduğunda akış

+ : RESET düğmesine basıldığında akış

"RESET ALL" görünür.

- "TÜMÜNÜ SIFIRLA" tüm sıfırlanabilir öğelerin sıfırlanacağı anlamına gelir. RESET düğmesine basın ve sıfırlama işlemi tamamlanana kadar basılı tutun.

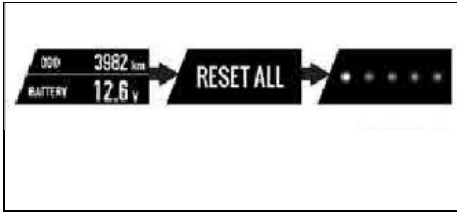

.... : RESET düğmesine basıldığında ve basılı tutulduğunda akış

NOT

- *Sıfırlama işlemi sırasında kontak anahtarı kapatılırsa, sıfırlama işlemi gerçekleştirilmez.*

Sayaç düğmelerini kullanarak sıfırlama

- Sıfırlandabilir öğeyi çok işlevli ekranda görüntüleyin.

■ Sol veya sağ sayaç düğmesine basın ve sıfırlama işlemi tamamlanana kadar basılı tutun.

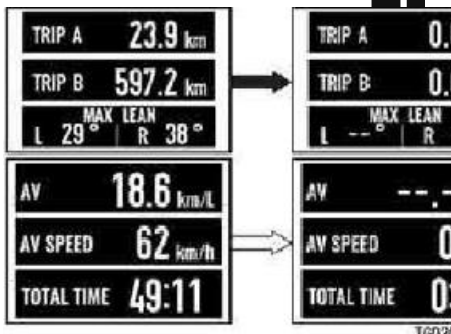

+ : Sol sayaç düğmesini basılı tutarken akış

φ : Sağ sayaç düğmesine basıldığında ve basılı tutulduğunda akış

Menü Modu



Menü modu aracın çeşitli fonksiyonlarını ayarlayabilir.

NOT

O Araç hızı 5 km/sa (3 mph) değerini aştığında, menü modu görüntülenemez.

Menü Moduna Girme/Çıkma

- Girmek için **SELECT** düğmesine basın ve basılı tutun.
- Çıkmak için **RESET** düğmesine basın.

Menü modda temel operasyonlar

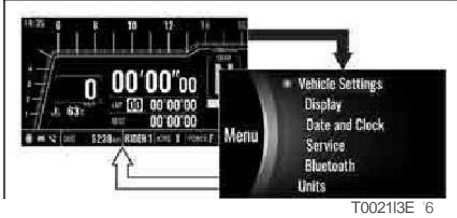

... : SELECT düğmesini basılı tutarken
akış

⌀ : RESET düğmesine basıldığında akış

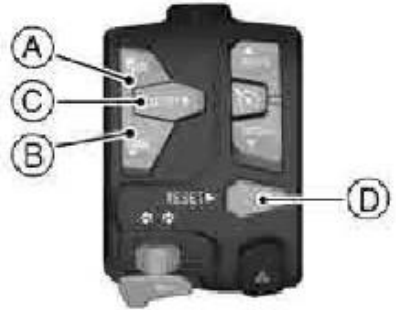

- A. Vurgulanan öğeyi taşı
- B. Vurgulanan öğeyi taşı
- C. Sonraki ekrana kaydır (set)
- D. Önceki ekrana geri dön (iptal)

Araç ayarları

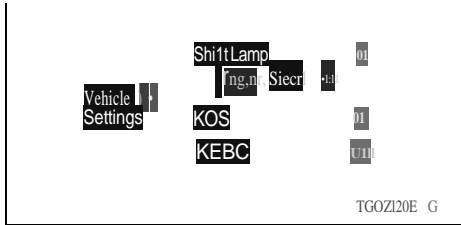

- Vites Lambası:** Vites yükseltme göstergesini açın veya kapatın
- Motor Hızı:** Vites yükseltme göstergesinin motor hızını ayarlayın
- KQS:** KOS'u açın veya kapatın
- KEBC:** KEBC'yi kapatın veya yakın

Ekran 2 / 2

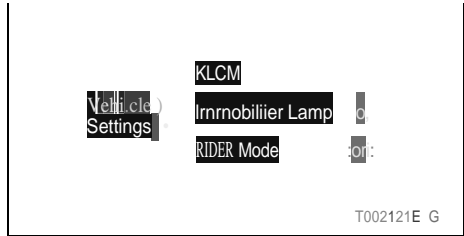

KLCM: KLCM'nin hızlanma seviyesini seçin

İmmobilizer Lambası: İmmobilizer uyarı göstergesi yanıp sönmeye modunu açın veya kapatın

RIDER Modu: RIDER modunu açın veya kapatın

- Menü moduna girin.

- Üst veya alt MODE düğmesini kullanarak "Araç Ayarları"nı vurgulayın.

- Bir sonraki ekrana geçmek için SELECT düğmesine basın.

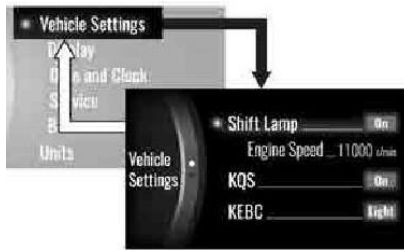

TG02!m G

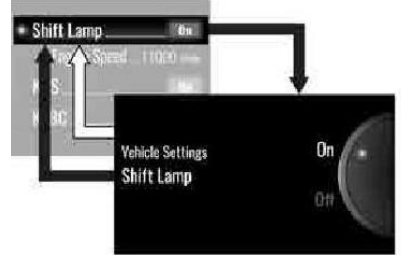

TG02141E 0

.. : SELECT düğmesine basıldığında akış

ç : RESET düğmesine basıldığında akış

Vites Lambası

Bu, vites yükseltme gösterge sistemini açar veya kapatır.

- Üst veya alt MODE düğmesini kullanarak "Vites Lambası "nı vurgulayın.
- Bir sonraki ekrana geçmek için SELECT düğmesine basın.
- Üst veya alt MODE düğmesini kullanarak açık veya kapalı seçin.
- SELECT (SEÇ) veya RESET (SIFIRLA) düğmesine basın.

-+ : SELECT düğmesine basıldığında akış

ç : RESET düğmesine basıldığında akış

NOT

O Vites yükseltme göstergesinin ayrıntıları için Özellikler bölümüne bakın.

Motor hızı

Bu, vites yükseltme göstergesinin çalışacağı zamanlamayı ayarlar.

NOT

- "Vites Lambası" ayarı kapalıyken, bu öge gri renktedir.
- Üst veya alt MODE düğmesini kullanarak "Motor Hızı "nı vurgulayın.
- Bir sonraki ekrana geçmek için SELECT düğmesine basın.
- Üst veya alt MODE düğmesini kullanarak istenen motor devrini ayarlayın.
- SELECT (SEÇ) veya RESET (SIFIRLA) düğmesine basın.

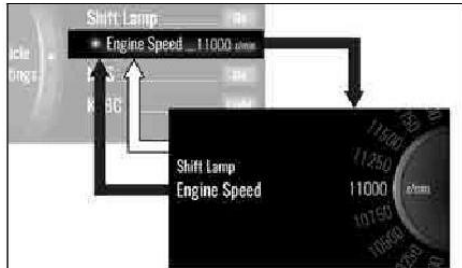

- + : SELECT düğmesine basıldığında akış
- ç : RESET düğmesine basıldığında akış

- KQS
- Bu, KOS'u (Kawasaki Hızlı Vites Değiştirme) açar veya kapatır.
- - Üst veya alt MODE düğmesini kullanarak "KOS" ögesini vurgulayın.
- - Bir sonraki ekrana geçmek için SELECT düğmesine basın.
- - Üst veya alt MODE düğmesini kullanarak açık veya kapalı seçin.
- - SELECT (SEÇ) veya RESET (SIFIRLA) düğmesine basın.

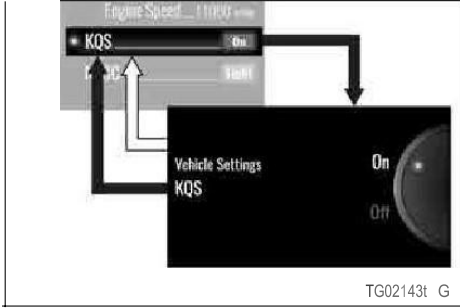

.. : -+ : SELECT düğmesine basıldığında akış

ç : RESET düğmesine basıldığında akış

NOT

○ *KQS'nin ayrıntıları için MOTOSİKLET NASIL SÜRÜLÜR bölümündeki Kawasaki Hızlı Vites Değişirme (KQS) kısmına bakın.*

KEBC

Bu anahtarlar KEBC (Kawasaki Engine Fren Kontrolü) kapalı veya yanıyor.

- Üst veya alt MODE düğmesini kullanarak "KEBC" öğesini vurgulayın.
- SEÇİM düğmesine basın bir sonraki ekrana geçin.
- Üst veya alt MODE düğmesini kullanarak "Light" veya "Off" seçin.
- SELECT veya RESET düğmesine basın.

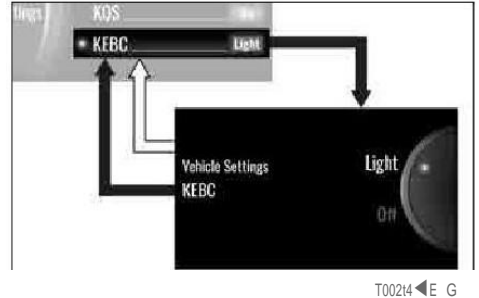

.. : SELECT düğmesine basıldığında akış

ç : RESET düğmesine basıldığında akış

KLCM

KLCM (Kawasaki Kalkış Kontrol Modu) Modlarına geçilir.

NOT

- KLCM kapalı parkur yarışmalarında kullanılabilir. Günlük sürüş sırasında kullanmayın.
- Üst veya alt MODE düğmesini kullanarak "KLCM "yi vurgulayın.
- Bir sonraki ekrana geçmek için SELECT düğmesine basın.
- Üst veya alt MODE düğmesini kullanarak 1, 2 veya 3'ü seçin.

Mod	Hızlandırma seviyesi
1	Yüksek
2	Orta
3	Düşük

- SELECT veya RESET düğmesine basın.

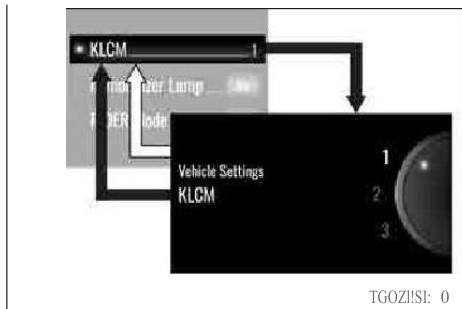

- + :SELECT düğmesine basıldığında akış
- φ : RESET düğmesine basıldığında akış

İmmobilizer Lambası

Bu, immobilizer uyarı göstergesinin yanıp sönme modunu açar veya kapatır.

- Üst veya alt MODE düğmesini kullanarak "İmmobilizer Lambası "nı vurgulayın.
- Bir sonraki ekrana geçmek için SELECT düğmesine basın.
- Üst veya alt MODE düğmesini kullanarak açık veya kapalı seçeneğini seçin.
- SELECT (SEÇ) veya RESET (SIFIRLA) düğmesine basın.

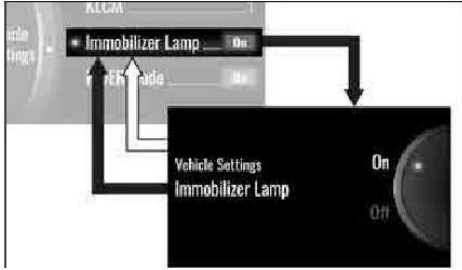

TG02116E G

- .. : SELECT düğmesine basıldığında akış
- ç : RESET düğmesine basıldığında akış

NOT

○ *Immobilizer uyarı göstergesinin yanıp sönme modunun açıklamaları için Göstergeler bölümüne bakın.*

SÜRÜŞ Modu

SÜRÜŞ modunu açar kapatır..

Üst veya alt MODE düğmesini kullanarak "RIDER Mode"u vurgulayın. SEÇİM düğmesine basın sonraki ekrana geçin.

- Üst veya alt MODE düğmesini kullanarak açık veya kapalı seçimini yapın.
- SELECT (SEÇ) veya RESET (SIFIRLA) düğmesine basın.

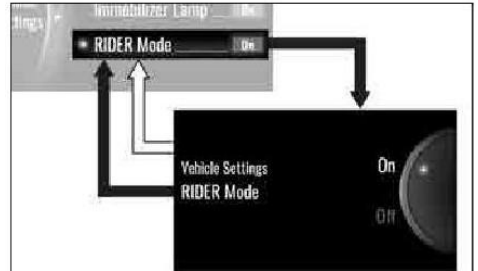

T0021m G

- .. : SELECT düğmesine basıldığında akış
- 0 : RESET düğmesine basıldığında akış

NOT

○ SÜRÜCÜ modu ile ilgili ayrıntılar için MOTOSİKLET NASIL SÜRÜLÜR bölümündeki Entegre Sürüş Modu kısmına bakın.

Ekran

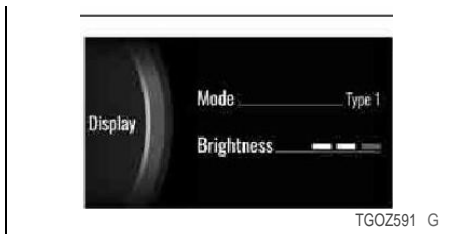

Mod: LCD'nin anahtar düzeni
Parlaklık: LCD'nin arka ışığını ayarlayın

- Menü moduna girin. Üst veya alt MODE düğmesini kullanarak "Ekran"ı vurgulayın.
- Bir sonraki ekrana geçmek için SELECT düğmesine basın.

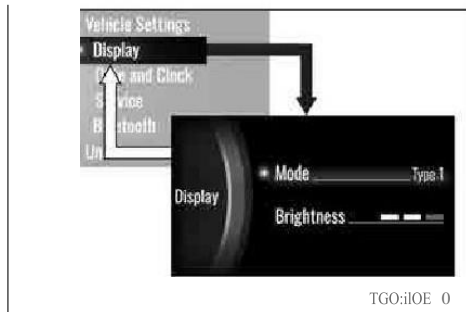

- + : SELECT düğmesine basıldığında akış
- ç : RESET düğmesine basıldığında akış

Mod

Bu, ekran düzenini değiştirir.

- Üst veya alt MODE düğmesini kullanarak "Mod"u vurgulayın.

- Bir sonraki ekrana geçmek için

- SELECT düğmesine basın.
- Üst veya alt MODE düğmesini kullanarak "Tip 1" veya "Tip 2" yi seçin.
- SELECT veya RESET düğmesine basın.

seviyede ayarlar.

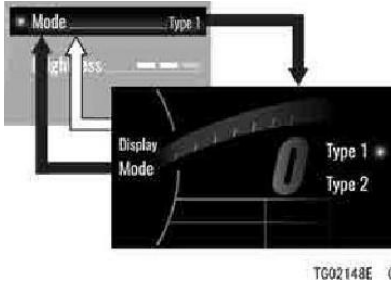

- : SELECT düğmesine basıldığında akış
- : RESET düğmesine basıldığında akış

Parlaklık

Bu, ekranın arka ışık parlaklığını üç

- Bir sonraki ekrana geçmek için SELECT düğmesine basın.
- Üst veya alt MODE düğmesini kullanarak ayarı yapın.
- SELECT (SEÇ) veya RESET (SIFIRLA) düğmesine basın.

T002tm G

- : SELECT düğmesine basıldığında akış
- ¢ : RESET düğmesine basıldığında akış

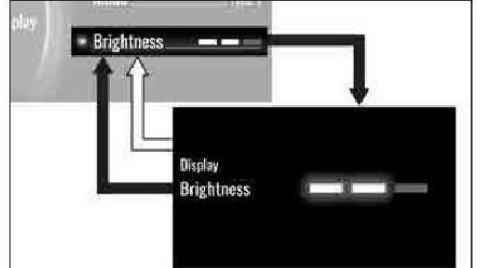

Tarih ve saat

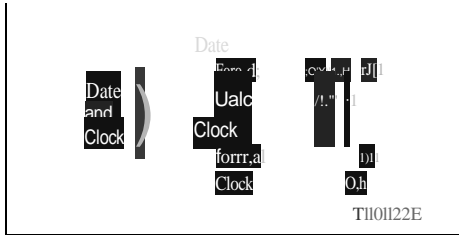

Tarih Tarihi ayarla

Saat: Saati ayarlayın

Biçim: Tarih ve saat bildirimini seçin

- Menü moduna girin.
- Üst veya alt MODE düğmesini kullanarak "Tarih ve Saat" seçeneğini vurgulayın.
- Bir sonraki ekrana geçmek için SELECT düğmesine basın.

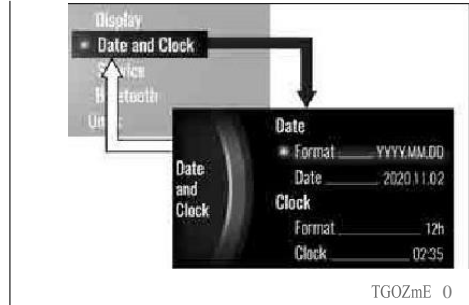

- + :SELECT düğmesine basıldığında akış
- φ : RESET düğmesine basıldığında akış

Biçim (Tarih)

Bu, tarih formatını değiştirir.

- Üst veya alt MODE düğmesini kullanarak "Tarih" altında "Biçim" seçeneğini vurgulayın.
- Bir sonraki ekrana geçmek için SELECT düğmesine basın.
- Üst veya alt MODE düğmesini kullanarak tarih formatını seçin.
- SELECT (SEÇ) veya RESET (SIFIRLA) düğmesine basın.

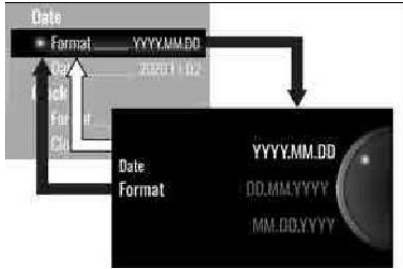

TG02150E G

- .. : **SELECT** düğmesine basıldığında akış
- ☺ : **RESET** düğmesine basıldığında akış

Tarih

- Üst veya alt MODE düğmesini kullanarak "Tarih"i vurgulayın.
- Bir sonraki ekrana geçmek için **SELECT** düğmesine basın.
- Üst veya alt MODE düğmesini ve **SE LECT** düğmesini kullanarak tarihi ayarlayın.
- **SELECT (SEÇ)** veya **RESET (SIFIRLA)** düğmesine basın.

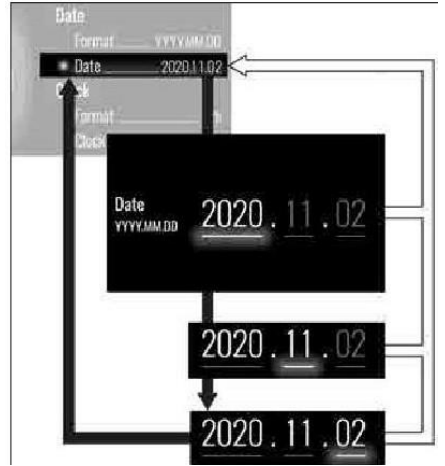

TG02151E G

- .. : **SELECT** düğmesine basıldığında akış
- ☺ : **RESET** düğmesine basıldığında akış

Format (Saat)

Bu, zaman göstergesini değiştirir.

- Bir sonraki ekrana geçmek için SELECT (SEÇ) düğmesine basın.
- Üst veya alt MODE düğmesini kullanarak 12 saatlik saati veya 24 saatlik saati seçin.
- SELECT (SEÇ) veya RESET (SIFIRLA) düğmesine basın.

Saat

- Bir sonraki ekrana geçmek için SELECT (SEÇ) düğmesine basın.
- Üst veya alt MODE düğmesini ve SELECT düğmesini kullanarak saati ayarlayın.
- SELECT (SEÇ) veya RESET (SIFIRLA) düğmesine basın.

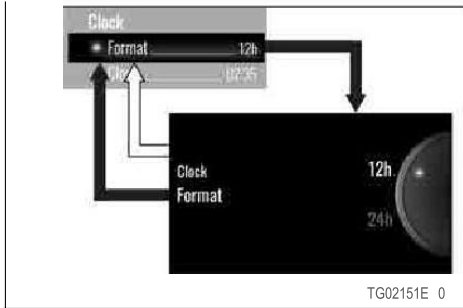

- + : SELECT düğmesine basıldığında akış
- φ : RESET düğmesine basıldığında akış

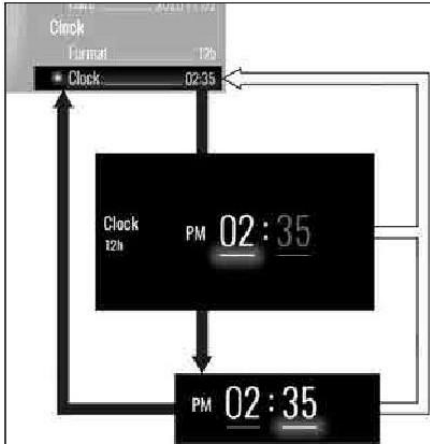

- : **SELECT** düğmesine basıldığında akış
- ¢ : **RESET** düğmesine basıldığında akış

Service

Screen 1 of 2



Kawasaki Servis: Periyodik bakım için tervalde tanımlı bayi (yetkili Kawasaki bayisi tarafından etkinleştirilebilir veya devre dışı bırakılabilir)

Yağ değişimi: Motor yağı değişimi için kullanıcı tanımlı aralık (kullanıcı bakım aralığını ve bitiş tarihini ayarlayabilir)

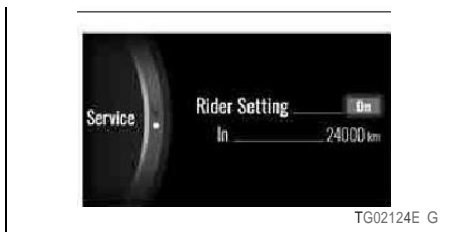

Sürücü ayarı: Bakım için kullanıcı tanımlı aralık (kullanıcı mesafeli bakım hatırlatıcısı ayarlayabilir)

NOT

o Devre dışı bırakılan öğe gri renktedir.

o Sayaçta gösterilen mesafe, bakım hatırlatıcısına kalan mesafeyi gösterir ve araç çalıştırıldıkça azalır.

o Planlanan tarihe veya mesafeye ulaşıldığında servis ögesi turuncu renge dönüşür.

- Enter the menu mode.
- Üstteki düğmeyi kullanarak "Servis "i vurgulayın veya daha düşük MODE düğmesine basın.
- Bir sonraki ekrana geçmek için SELECT düğmesine basın.

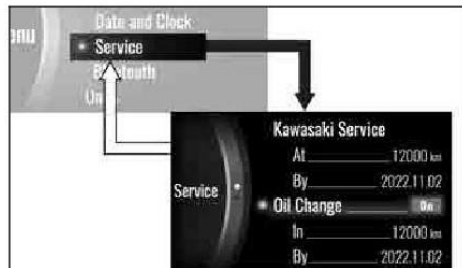

TG0:132f 0

- + : SELECT düğmesine basıldığında akış
- φ : RESET düğmesine basıldığında akış

Yağ değişimi

Bu, bakım programı bildirimini açar veya kapatır. Ayar mesafesi de ayarlanabilir.

- Bir sonraki ekrana geçmek için SELECT düğmesine basın.
- Üst veya alt MODE düğmesini kullanarak açık veya kapalı seçimini yapın.
- SELECT (SEÇ) veya RESET (SIFIRLA) düğmesine basın.

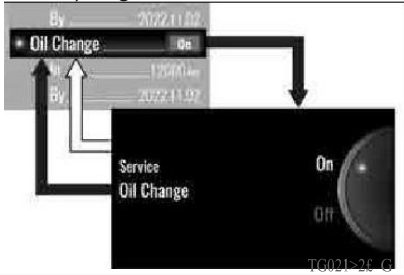

- Üst veya alt MODE düğmesini ve SELECT düğmesini kullanarak istenen mesafeyi ayarlayın.

⏏ : **SELECT düğmesine basıldığında akış**
⌂ : **RESET düğmesine basıldığında akış**

- - Üst veya alt MODE düğmesini kullanarak "Yağ Değişimi" altında "İçeri" seçeneğini vurgulayın.

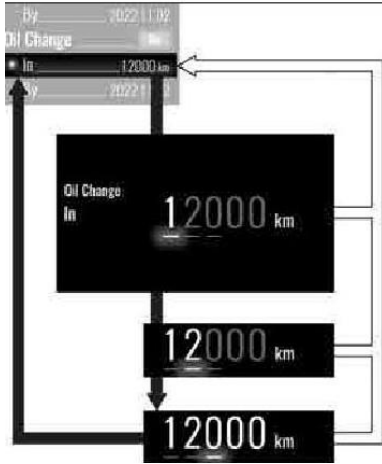

Örneğin, geçerli tarih "2020.10.30" olduğunda, "2021.10.30" olarak ayarlanır."

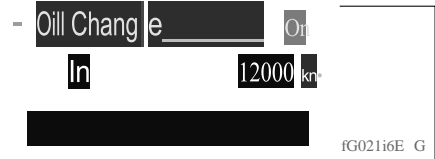

Sürücü Ayarı

Bu, sürücünün belirli bakım öğeleri için mesafeyi ayarlamasına olanak tanır.

- Üst veya alt MODE düğmesini kullanarak "Sürücü Ayarı" nı vurgulayın.

- Bir sonraki ekrana geçmek için SELECT düğmesine basın.

- Üst veya alt MODE düğmesini kullanarak açık veya kapalı seçimini yapın.

- SELECT veya RESET düğmesine basın.

- + : SELECT düğmesine basıldığında akış
- φ : RESET düğmesine basıldığında akış

NOT

- o Ayar tarihi manuel olarak değiştirilemez.

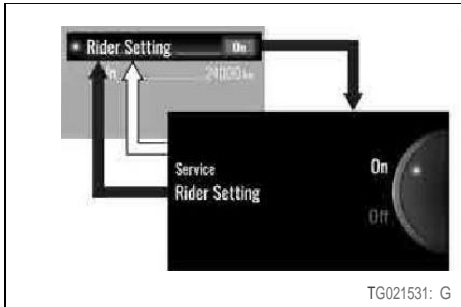

TG021531: G

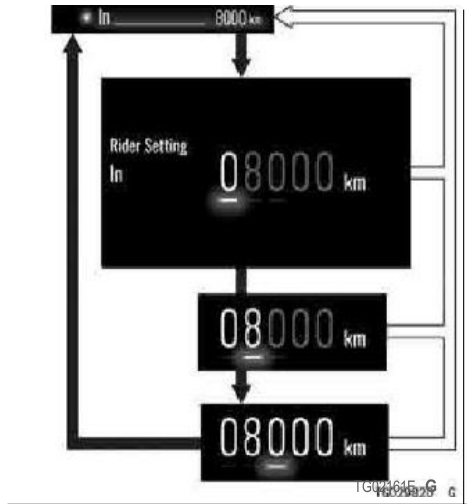

TG026615: G
H502929 G

- .. : **SELECT** düğmesine basıldığında akış
- ¢ : **RESET** düğmesine basıldığında akış
- Üst veya alt MODE butonunu kullanarak "Rider Setting" (Sürücü Ayarı) altında "In" (Giriş) seçeneğini vurgulayın.
- Bir sonraki ekrana geçmek için SEÇİM düğmesine basın.
- Üst veya alt MODE düğmesini ve SELECT düğmesini kullanarak istediğiniz mesafeyi ayarlayın.

- .. : **SELECT** düğmesine basıldığında akış
- ¢ : **RESET** düğmesine basıldığında akış

Bluetooth®

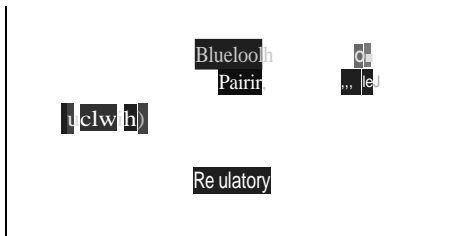

NOT

O Bluetooth işlevini kullanmak için,
"UYGULAMAYI RI DEOLOJI"
gereklidir.

- Enter the menu mode.

Bluetooth: Bluetooth kablosuz teknolojisini açın veya kapatın
Eşleştirme: Bluetooth eşleştirme modunu değiştir
Düzenleyici: Alınan sertifika işaretini görüntüleyin

- Bir sonraki ekrana geçmek için SEÇ düğmesine basın.

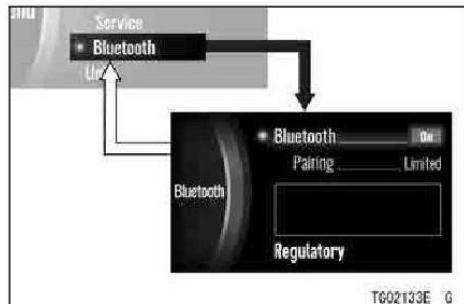

- Üst veya alt MODE düğmesini kullanarak açık veya kapalı seçin.
- SELECT (SEÇ) veya RESET (SIFIRLA) düğmesine basın. "Açık" seçildiğinde motosiklet akıllı cihazı aramaya başlar.
- Akıllı cihazın Bluetooth işlevini açın ve uygulamayı başlatın.

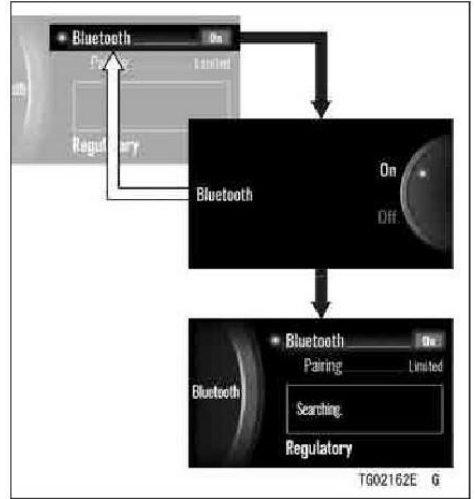

- .. : SELECT düğmesine basıldığında akış
- ¢ : RESET düğmesine basıldığında akış

NOT

O Motosiklet eşleştirilmiş cihazı algılayarsa, otomatik olarak bağlanırlar.

nth

Walf?

Ir [re:]

Re:Julatory

TG021ZIE

SEÇİM düğmesine basın.

A. Bağlı cihaz adı

NOT

- *Motosiklet eşleştirilmiş cihaza sahip değilse, eşleştirme modunu otomatik olarak "Açık" olarak değiştirir.*

Eşleştirme

Bu, Bluetooth'un eşleştirme modunu değiştirir. "Sınırlı" eşleştirilmiş cihazla iletişim kurulurken kullanılır.

"Açık" yeni bir cihazla iletişim kurabilir.

- *Üst veya alt MODE düğmesini kullanarak "Pairing" (Eşleştirme) seçeneğini vurgulayın.*
- *Bir sonraki ekrana geçmek için*

"Aç" seçildiğinde, motor döngüsü eşleştirilmemiş bir cihaz aramaya başlar.

- Eşleştirilmemiş cihazın Bluetooth işlevini açın ve uygulamayı başlatın.

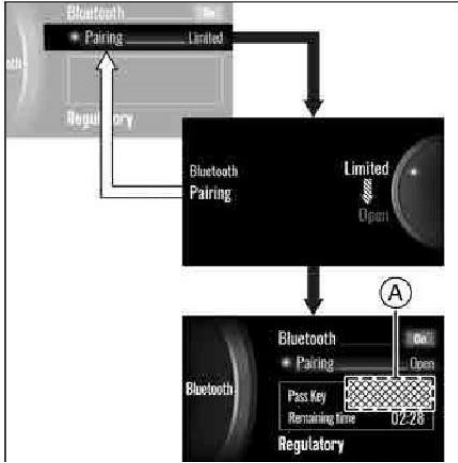

T002163E ,a

- : SELECT düğmesine basıldığında akış
- ⊖ : RESET düğmesine basıldığında akış
- + : Alt MODE düğmesine basıldığında akış

A. Geçiş Anahtarı (PIN)

- Uygulamanın eşleştirme ayarı menüsünde "Ninja ZX-10R"yi seçin ve bağlan düğmesine dokunun. Motosiklet, ekranda geçiş anahtarını (PIN) görüntüler.
- Geçiş anahtarını (PIN) eşleştirilmemiş cihaza girin.

NOT

o Motosiklet cihazı algılamazsa, cihazı ölçüm cihazlarına yaklaşırın.

Düzenleyici

- Üst veya alt MODE düğmesini kullanarak "Düzenleyici" seçeneğini vurgulayın.
- Bir sonraki ekrana geçmek için SEÇİM düğmesine basın.
- SELECT (SEÇ) veya RESET (SIFIRLA) düğmesine basın.

Units

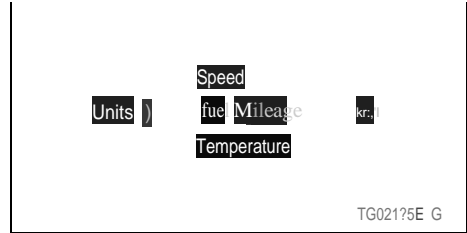

Hız: Hız birimini kph ve mph arasında değiştirin

Yakıt Kilometresi: Yakıt tüketiminin anahtar birimi

Sıcaklık: Sıcaklık birimini °C ve °F arasında değiştirin

- Menü moduna girin.
- Üst veya alt MODE düğmesini kullanarak "Birimler" seçeneğini vurgulayın.
- Bir sonraki ekrana geçmek için SEÇİM düğmesine basın.

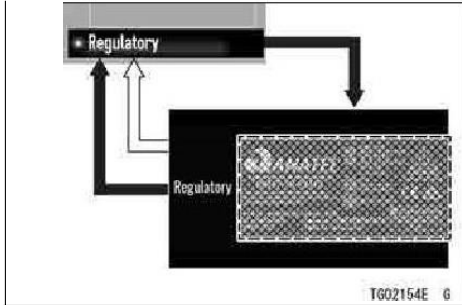

- + : SELECT düğmesine basıldığında akış
- φ : RESET düğmesine basıldığında akış

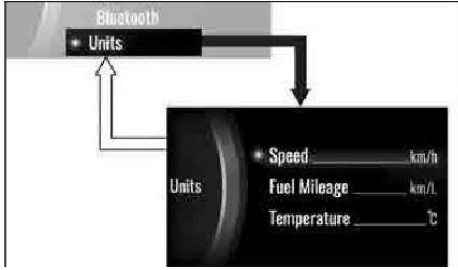

TG02134E G

- .. : SELECT düğmesine basıldığında akış
- ⌘ : RESET düğmesine basıldığında akış

Hız

Bu, hız birimini değiştirir.

- Üst veya alt MODE düğmesini kullanarak "Hız "ı vurgulayın.
- Bir sonraki ekrana geçmek için SELECT düğmesine basın.
- Üst veya alt MODE düğmesini kullanarak "km/h" veya "mph" seçin.
- SELECT (SEÇ) veya RESET (SIFIRLA) düğmesine basın.

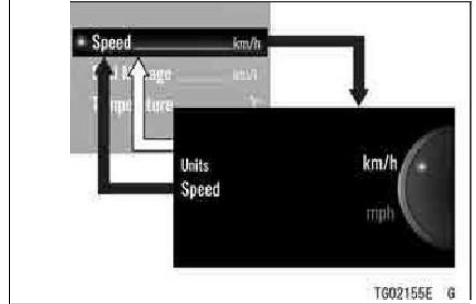

TG02155E G

- + : SELECT düğmesine basıldığında akış
- ⌘ : RESET düğmesine basıldığında akış

Yakıt kilometresi

Bu, yakıt tüketim birimini değiştirir.

- Üst veya alt MODE düğmesini kullanarak "Yakıt Kilometresi "ni vurgulayın.
- Bir sonraki ekrana geçmek için SEÇİM düğmesine basın.
- Üst veya alt MODE düğmesini kullanarak birimi seçin.
- SELECT (SEÇ) veya RESET (SIFIRLA) düğmesine basın.

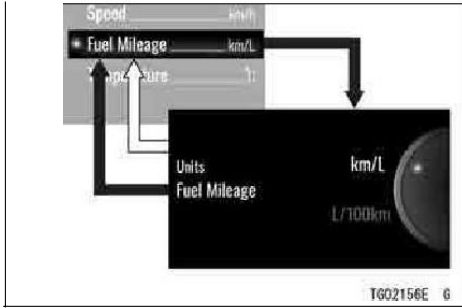

- + : SELECT düğmesine basıldığında akış
- φ : RESET düğmesine basıldığında akış

NOT

○ Seçenekler "Hız" tarafından ayarlanan birime göre değişecektir.

Sıcaklık

Bu, sıcaklık birimini değiştirir.

- Üst veya alt MODE düğmesini kullanarak "Sıcaklık" ögesini vurgulayın.

- Üst veya alt MODE düğmesini kullanarak "°C" veya "°F" seçin.
- SELECT veya RESET düğmesine basın.

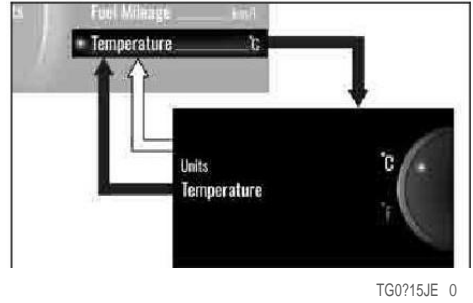

- + : SELECT düğmesine basıldığında akış
- φ : RESET düğmesine basıldığında akış

Anahtarlar

Bu motosiklet, anahtar sistemini elektronik olarak güvenli hale getiren bir immobilizer sistemi ile donatılmıştır. Bu motosikletin iki kontak anahtarı vardır.

Anahtarlardan biri saklanmalı ve diğeri günlük olarak kullanılmalıdır. Immobilizer sistemine ek bir anahtar kaydetmek istiyorsanız, önceden kayıtlı anahtarlardan en az biri gereklidir.

İlave anahtar kaydedileceği zaman, tüm anahtarlarınız gereklidir.

Yeniden kayıt olmaları gerekir O zaman ECU.
Tüm anahtarlarınızı yetkili bir Kawasaki bayisine
getirin.

ECU'ya en fazla beş anahtar kaydedilebilir.
Bir kontak anahtarı kaybolursa, hırsızlık
olasılığını önlemek için tüm anahtarlarınızı
yetkili bir Kawasaki bayisinde yeniden
kaydettirmeniz şiddetle tavsiye edilir.

Tüm anahtarlarınızı kaybederseniz,
ECU'yu vb. değiştirmeniz gerekir.
Yukarıdaki durumlardan herhangi birinde,
lütfen yetkili bir Kawasaki bayisine başvurun

DİKKAT

Aşağıdakiler anahtarlara zarar verebilir ve motorun çalıştırılmasını engelleyebilir, bu nedenle yapmayın:

- Herhangi bir immobilizer sisteminin iki anahtarını aynı anahtarlığa takın.
- Bir anahtarı suya daldırın.
- Bir anahtarı aşırı yüksek sıcaklığa maruz bırakmak.
- Anahtarı mıknatısların yakınına yerleştirmeyin.
- Anahtarın üzerine ağır bir eşya yerleştirin.
- Bir anahtarı taşıyın veya şeklini değiştirin.
- Bir anahtarın plastik kısmını sökün.
- Bir anahtarı düşürmek ve/veya üzerine şok uygulamak.

AT Direktifi Uyumluluđu

Bu immobilizer sistemi, R & TTE (Radyo ekipmanı ve telekomünikasyon terminali) ile uyumludur.

Kontak anahtarı/Direksiyon kilidi

Bu üç konumlu, anahtarla çalıştırılan bir anahtardır.

Anahtar N veya II konumundayken çıkarılabilir.

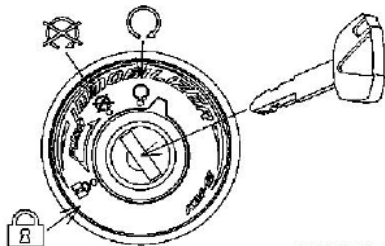

TS04254B22 ©

ON 0	<ul style="list-style-type: none">• Motor çalıştırılabilir.• Tüm elektrikli ekipmanlar kullanılabilir.• Anahtar çıkarılamaz..
OFF)8(<ul style="list-style-type: none">• Motor kapalı.• Elektrikli ekipman kapalı.• Anahtar çıkarılabilir.
LOCK ft	Direksiyon kilitli. <ul style="list-style-type: none">- Motor kapalı.- Elektrik donanımı kapalı.- Anahtar çıkarılabilir.

Kilitleme için:

1. Gidonu tamamen sola doğru çevirin.
2. Anahtarı konumunda aşağı doğru itin.



TGQ422.JB S

UYARI

Motosikleti sürerken kontak anahtarını konumuna çevirmek tüm elektrik sistemini (far, fren lambası, sinyal lambası, vb.) kapatır ve motor durur, bu da ciddi yaralanma veya ölümlle sonuçlanabilecek bir kazaya neden olabilir. Motosikleti sürerken kontak anahtarını asla çalıştırmayın; sadece motosiklet dururken çalıştırın..

○ *Motor çalışmadan dörtlü flaşörleri uzun süre açık bırakmayın, aksi takdirde akü boşalır.*

Sağ gidon anahtarları

NOT

○ *Sağ anahtar muhafazasının yakınına herhangi bir mıknatıs koymayın. Elektronik gaz kelebeği sensörünü etkileyebilir.*

NOT

○ *Kuyruk, şehir ve plaka lambaları kontak anahtarı O konumundayken yanar. Motor çalıştırıldıktan sonra motor çalıştırma/durdurma düğmesi bırakıldığında far yanar.*

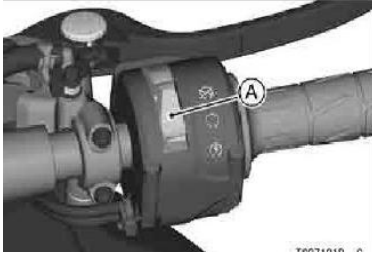

Normalde, motosikletin çalışması için motor durdurma düğmesi O konumunda olmalıdır.

NOT

- Normalde motoru durdurmak için kontak anahtarı kullanılmalıdır.
- Motor durdurma şalterine rağmen motoru durdurur, tüm elektrik devrelerini kapatmaz ve sonuçta akü boşalır.

- A. Motor çalıştırma/durdurma düğmesi
- B. SELECT düğmesi

Motor/çalıştırma durdurma
Motoru çalıştırmak için,

çalıştırma talimatları için Motorun Çalıştırılması bölümüne bakın. Acil bir durumda motoru durdurmak için, motor

durdurma düğmesini pozisyon.

SELECT düğmesi

SELECT düğmesi ölçüm cihazını ayarlamak için kullanılır.

Sayaç ayarı: Ayar Modu bölümüne bakın.

Sol gidon düğmesi

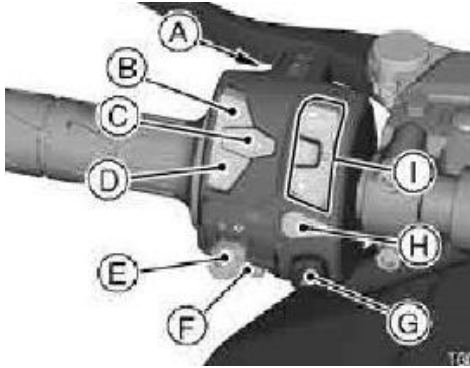

- A. Dimmer/Sollama Düğmesi
- B. Üst Düğme
- C. Orta Düğme
- D. Alt Düğme
- E. Dönüş Sinyali Anahtarı
- F. Korna Düğmesi
- G. Tehlike Butonu
- H. Sıfırlama Düğmesi
- I. Hız Sabitleyici Düğmeleri

Dimmer/Sollama Düğmesi

Uzun veya kısa far, bir tetikleyici gibi kısma/geçme düğmesi ile seçilebilir.

Uzun farı kullanmak için butonu dışarı itin.

Uzun farı kapatmak için düğmeyi çekin.

Uzun farı geçiş için kullanmak için düğmeyi çekin. Uzun far sadece düğme çekili iken yanar.

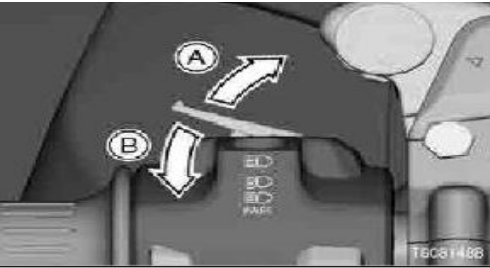

İtme: Dimmer Fonksiyonu (Uzun farı açma)
B. Çekme: Geçiş Fonksiyonu/Dimmer

Üst Düğme

Üst düğme, sayaç ve güç modunu ayarlamak için kullanılır.

Metre ayarı: Bakınız Çok İşlevli Ekran bölümü.

Güç modu: MOTOSİKLET NASIL SÜRÜLÜR bölümündeki Güç Modu kısmına bakın bölüm.

Orta Düğme

Orta düğme, ölçüm cihazını ve KTRC modunu ayarlamak için kullanılır.

Fonksiyonu (Uzun farı kapatma)

Uzun far... (Uzun far göstergesi: Ölçüm

Aletleri bölümüne bakın)

Kısa far...

Geçiş ...

NOT

O Far açıkken far merceğini herhangi bir şeyin örtmesine izin vermeyin. Örtülürse, farın içinde ısı birikebilir. far merceğinin renk **değiştirmesine veya erimesine ve merceği kaplayan parçanın hasar görmesine neden olur.**

Sayaç ayarı: Çok İşlevli Ekran bölümüne bakınız.

Korna Düğmesi

Korna düğmesine basıldığında korna çalar.

Tehlike Düğmesi

Kontak anahtarı o konumundayken dörtlü flaşör düğmesine basın. Tüm dönüş sinyal lambaları ve dönüş sinyal göstergeleri yanıp sönecektir.

NOT

O Dörtlü flaşörleri uzun süre kullanmamaya dikkat edin, aksi takdirde akü tamamen boşalabilir.

Sıfırlama Düğmesi

Sıfırlama düğmesi sayacı ayarlamak için kullanılır.

Sayaç ayarı: Çok İşlevli Ekran Sıfırlama bölümüne bakın

Hız Sabitleyici Düğmeleri

Hız sabitleyici düğmeleri hız sabitleyiciyi ayarlamak için kullanılır.

Hız sabitleyici ayarı:

MOTOSİKLET NASIL SÜRÜLÜR bölümündeki Elektronik Hız Sabitleyici Kontrol Sistemi kısmına bakın.

Fren kolu ayarlayıcısı

DİKKAT

Sadece ön fren kolu konumunu aşağıda gösterildiği gibi ayarlayın. Ön fren kolunda ve ana silindirde başka herhangi bir ayar yapmaya çalışmayın. Fren kolu konumu dışında herhangi bir fren ayarı gerekiyorsa, yetkili Kawasaki bayinize danışın.

Fren kolunu ileri doğru iterken, ayarlayıcıyı çevirin ve uygun bir kol konumu seçin.

[Fren kolu ayarı]

Ayarlayıcı pozisyonu	İçe dönüş	+-	---+	Dışa dönüş
Kol pozisyonu	Far	+-	---+	Near

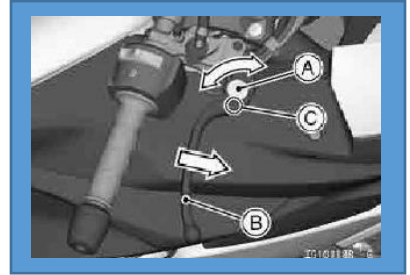

- A. Ayarlayıcı
- B. Fren kolu
- C. İşaret

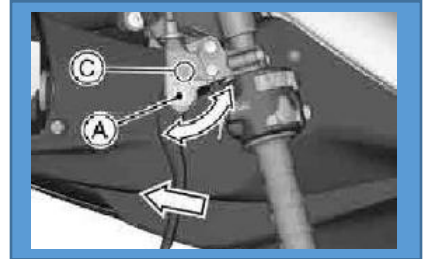

Yakıt

UYARI

Benzin son derece yanıcıdır ve belirli koşullar altında patlayıcı olabilir ve ciddi yanıklara yol açabilir. Kontak anahtarını kapatın.

Sigara içmeyin.

Alanın iyi havalandırıldığından ve herhangi bir alev veya kıvılcım kaynağından uzak olduğundan emin olun; buna pilot ışığı olan herhangi bir cihaz da dahildir.

Kawasaki tarafından belirtilen minimum oktan değerinden daha düşük bir oktan değerine sahip benzini asla kullanmayın.

Yakıt gereksinimleri

Kawasaki motorunuz yalnızca aşağıda gösterilen minimum oktan değerine sahip kurşunsuz benzin kullanmak üzere tasarlanmıştır. Ciddi motor hasarını önlemek için

Bir benzinin oktan derecesi, patlamaya veya "vuruntuya" karşı direncinin bir ölçüsüdür. Bir benzinin oktan derecesini tanımlamak için yaygın olarak kullanılan terim Araştırma Oktan Sayısıdır (RON)..

DİKKAT

**Katalitik konvertörü tahrip
edeceğinden kurşunlu benzin
kullanmayın.**

DİKKAT

Motorda "vuruntu" veya "ping" oluşursa, daha yüksek oktanlı farklı bir marka benzin kullanın. Bu durumun devam etmesine izin verilirse, ciddi motor hasarına yol açabilir. Benzin kalitesi önemlidir. Düşük kaliteli veya standart endüstri spesifikasyonlarını karşılamayan yakıtlar tatmin edici olmayan performansa neden olabilir. Kalitesiz veya tavsiye edilmeyen yakıt kullanımından kaynaklanan çalışma sorunları garantiniz kapsamında olmayabilir.

Yakıt Türü ve Oktan Değeri

Etanol hacmi %10'dan fazla olmayan ve oktan değeri tabloda gösterilene eşit veya daha yüksek olan temiz, taze kurşunsuz benzin kullanın.

Yakıt tipi	Kurşunsuz Benzin
Etanol içeriği	E10 veya daha az
Minimum Oktan Değeri	Araştırma Oktan Sayısı (RON) 95

DİKKAT

Bu araçta E10 yakıt* için belirtilenden daha fazla etanol veya diğer oksijen atıkları içeren herhangi bir yakıt kullanmayın. Uygun olmayan yakıt kullanımı nedeniyle motor ve yakıt sistemi hasar görebilir veya motor çalıştırma ve/veya performans sorunları ortaya çıkabilir.

*E10, Avrupa direktifinde belirtildiği gibi %10'a kadar etanol içeren yakıt anlamına gelir.

Tankı doldurma

Yakıtın kirlenmemesi için depoyu yağmurda veya yoğun toz esen yerlerde doldurmaktan kaçının.

UYARI

Benzin son derece yanıcıdır ve belirli koşullar altında patlayıcı olabilir ve ciddi yanıklara yol açabilir. Kontak anahtarını kapatın. Sigara içmeyin.

Alanın iyi havalandırıldığından emin olun. kapatılmış ve herhangi bir alev veya kıvılcım kaynağından uzak olmalıdır; buna pilot ışığı olan herhangi bir cihaz da dahildir. Depoyu asla tamamen tepesine kadar doldurmayın.

Depo tamamen doldurulursa, ısı yakıtın genişmesine ve depo kapağındaki havalandırma deliklerinden taşmasına neden olabilir.

Yakıt doldurduktan sonra depo kapağı sıkıca kapatılmıştır. Yakıt deposuna benzin dökülürse, derhal silin.

DİKKAT

Depoyu asla yakıt seviyesi doldurma ağzına yükselecek şekilde doldurmayın. Depo aşırı doldurulursa, ısı yakıtın genleşmesine ve Evaporatif Emisyon Kontrol Sistemine akmasına neden olarak zor çalıştırma, motorda duraksama ve emisyon yönetmeliğine uyumsuzluğa yol açabilir.

- Anahtar deliği kapağını kaldırın.
- Kontak anahtarını yakıt deposu kapağına yerleştirin.
- Yakıt deposu kapağını aşağı iterken anahtarı saat yönünde çevirin.

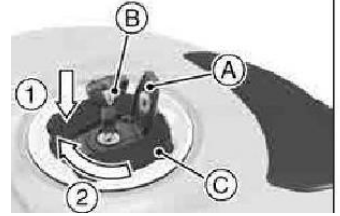

TG120728 6

A. Anahtar Deliği Kapağı

B. Kontak Anahtarı

C. Yakıt Deposu Kapağı

- Yakıt deposu kapağını açın.
- Yakıt ekleyin..

*düzgün bir şekilde kilitlenmedikçe anahtar çıkarılamaz.
o Kapağı kapatmak için anahtarı itmeyin, aksi takdirde kapak kilitlenemez.*

Yan Stand

Motosikleti hareket ettirmeden önce daima standı tamamen yukarı kaldırın. Motosiklet vitesteyken ve yan stand aşağıdayken debriyaj bırakılırsa motor otomatik olarak duracaktır.

NOT

- o Yan standı kullanırken gidonu sola doğru çevirin.
- o Motosikleti terk etmeden önce yan standının güvenli bir şekilde indirildiğinden emin olun.
- o Yan stand üzerindeki motosikletin üzerine oturmayın.

Koltuk

(ZX1002N)

Ön yolcu koltuğu kılıfının sökülmesi ve takılması, Ön Yolcu Koltuğunun Sökülmesi ve Takılması ile aynı prosedürdür..

NOT

- o *Motosiklete pillion koltuk kılıfı takılıyken herhangi bir yolcu taşımayın.*

Koltuklar, önce yolcu koltuğunun sonra da sürücü koltuğunun içine veya dışına girilerek çıkarılabilir.

Yolcu Koltuğunun Sökülmesi

- *Kontak anahtarını koltuk kilidine sokun.*
- *Anahtarı saat yönünde çevirirken yolcu koltuğunun ön kısmını yukarı kaldırın.*

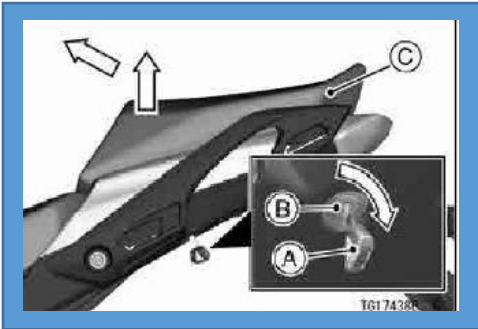

- A. Kontak anahtarı
- B. Koltuk kilidi
- C. Yolcu koltuğu

Yolcu Koltuğu Montajı

- ***Yolcu koltuğunun arka tarafındaki kancayı çerçevedeki yuvaya takın.***

- Kilit klik sesi çıkarana kadar yolcu koltuğunun ön kısmını aşağı itin.

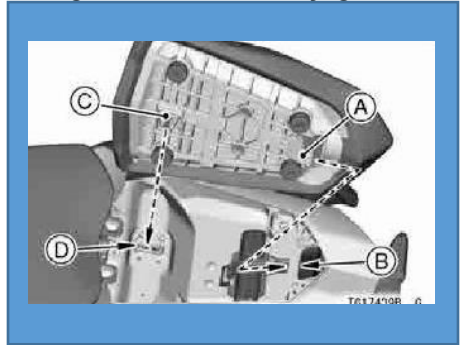

- A. Sekme
- B. Slot
- C. Kanca
- D. Delik

Güvenli bir şekilde kilitlendiklerinden emin olmak için yolcu koltuğunun ön ve arka uçlarını yukarı çekin.

Sürücü koltuğunun sökülmesi

- Ön yolcu koltuğunu veya yedek koltuk kılıfını sökün (bkz. Ön Yolcu Koltuğunun Sökülmesi).
- Orta koltuk kılıfının arka kısmını yukarı doğru çekerek çıkıntıları koltuk kılıfından temizleyin.
- Çıkıntıları grometlerden temizlemek için orta koltuk kılıfının arka kısmını yukarı doğru çekin.
- - Orta koltuk kılıfını çıkartın.

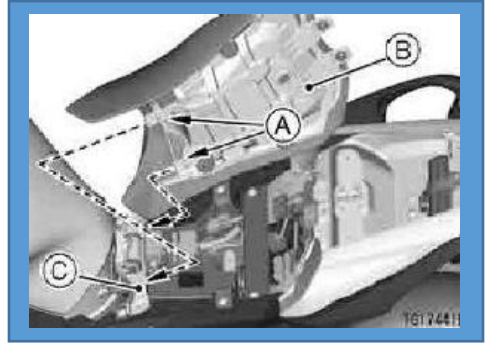

A. Sekmeler

B. Sürücü koltuğu

C. Yakıt tankı braketi

- Kilidi açmak için koltuk kilidi braketi sağa doğru kaydırın.
- Çıkarmak için koltuk kilidi braketi doğru kaydırın.

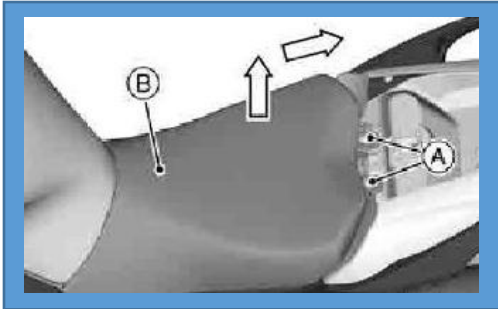

Sürücü Koltuğu Montajı

- Sürücü koltuğunun tırnaklarını koltuk kapağının altına yerleştirin.
- Sürücü koltuğunun kancalarını yakıt deposu braketinin altına yerleştirin.

Bağlantı kancaları

Hafif yükleri koltuğa bağlarken, arka ayak pedallarının arkasında bulunan bağlama kancalarını kullanın.



A. Bağlantı kancaları

UYARI

Motor çalıştırdıktan hemen sonra susturucu hızla çok ısınır ve ciddi yanıklara neden olabilir. Yanıkları önlemek için, bağlama kancasını kullanırken susturucuya dokunmamaya dikkat edin.

Alet kiti

Alet takımı yolcu koltuğunun veya yedek koltuk kılıfının altında bulunur.

Alet takımını orijinal yerinde muhafaza edin. Alet takımını bant ile sıkıca tutun.

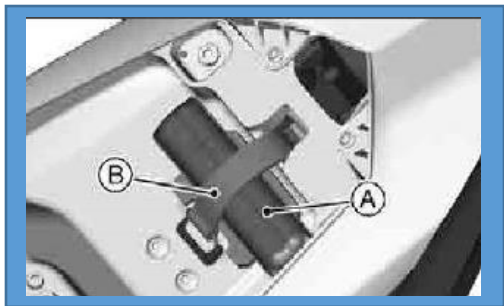

A. Alet kiti

B. Band

Ön cam

Ön cam, sürücünün tercihine uyacak şekilde yüksekliği 4 konumda ayarlanabilir.

Ayarlama

- Ön camı elinizle tutun.
- Sayaç kapağının alt tarafında bulunan düğmeyi iterken ön cam montaj konumlarını ayarlayın.

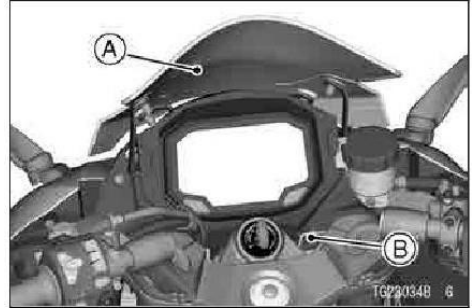

A. Ön cam

B. Düğme

- Düğmeyi orijinal konumuna geri getirin.
- Ön camın düzgün bir şekilde sabitlendiğinden emin olun.

Elektrik akseuar bağlantısı-

UYARI

- Sürüş sırasında ellerinizi gidonlardan ayırmanız ciddi yaralanma veya ölümlle sonuçlanabilecek bir kazaya yol açabilir. Sürüş sırasında ön camın açısını ayarlamayın; herhangi bir ayar yapmadan önce motosikleti durdurun.
- Ön camı ayarlamak için düğmeyi kullanırken gidonu çevirmek elinizi ve/veya parmaklarınızı düğme ile ön çatal arasında sıkıştırabilir. Rüzgar siperi açısını ayarlarken gidonu çevirmeyin.
- Ön cam açısının ayarlandıktan sonra kilitlenmemesi, sürüş sırasında ön cam açısının beklenmedik bir şekilde değişmesine neden olarak sürücünün dikkatinin dağılmasına ve ciddi yaralanma veya ölümlle sonuçlanabilecek bir kazaya yol açabilir. Sürüşten önce ön camın tamamen kilitlendiğinden emin olun.

Akünün elektrik gücü, elektrik aksesuarı konektörü aracılığıyla kullanılabilir.

NOT

- o Bazı modellerde elektrikli aksesuar konektörünü kullanmak için bir röle gerekir.
- o Elektrikli aksesuar bağlantısı konektörlere bağlama işlemi yetkili bir Kawasaki bayisi tarafından yapılmalıdır..



A. Gerçek kol usutucu (darın arkası)

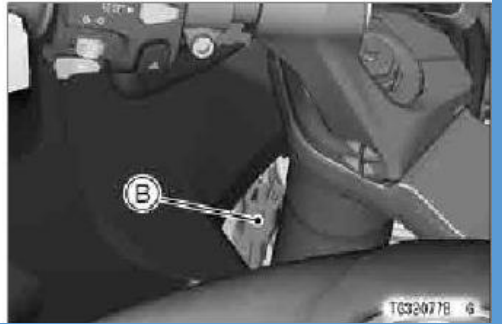

B. Aksesuar soketi için (farın arkası)



A. Orijinal Kavrama Isıtıcısı için (Üst Kaporta Altında)

Aksesuar Konektörü	Sigorta değeri	Maksimum yük
A. Kol ısıtıcı	15 A	48.1 W (seviye 3'de)
B. Aksesuar soketi için	3 A	20 W
C. USB soketi için		

DİKKAT

Belirtilenden daha yüksek değerde bir sigorta takmayın. Bu aksesuar devresine maksimum yükü aşan bir yük bağlamayın, aksi takdirde motor çalışırken bile akü boşalabilir.

Olay Veri Kaydedici

Diğer birçok araç üreticisinde olduğu gibi Kawasaki de bu motosikleti bir olay veri kaydedicisi (EDR) ile donatmıştır. Bu cihazın amacı, aracın bazı sistemlerinin bir kazadan hemen önce ve küçük bir hasar içeren benzer bir olay sırasında kısa bir süre boyunca nasıl performans gösterdiğini anlamaya yardımcı olan verileri kaydetmektir. Kaza değişkenleri

nedeniyle, aracın performans verilerindeki tüm çalışma durumu EDR'de saklanmayabilir.

NOT

o Normal sürüş sırasında veriler kaydedilir ancak araç bir kaza olayına karışmadığı sürece kaydedilmez.

o Kaza durumu dışında hiçbir zaman EDR verilerinin geri alınmak üzere saklanması, hafif hasar içeren bir kaza veya benzer bir olayda mümkündür.

o Kaza türüne bağlı olarak olayında, EDR'nin da ta'nın bir kısmını veya tamamını kaydetmemesi veya EDR'nin hasar görmesi durumunda kayıt yapmaması mümkündür.

o Bu cihaz aşağıdakileri toplamaz veya saklamaz

kişisel veriler veya bilgiler (örn. isim, cinsiyet, yaş).

Bu araçtaki EDR yalnızca aşağıdaki verileri kaydetmek üzere tasarlanmıştır Araç hızı, motor krank mili dönüş hızı ve gaz kelebeği açıklığı vb. gibi ancak bunlarla sınırlı olmayan kaza zamanı.

Bu veriler hem sürücünün hem de üreticinin aracın kaza anında ya da kazaya yakın bir durumda nasıl bir performans sergilediğini daha iyi anlamasına yardımcı olabilir.

Bir EDR tarafından kaydedilen verileri okumak için özel ekipman ve EDR'ye erişim gereklidir. Kawasaki, yasal olarak zorunlu olmadıkça, izniniz almadan EDR bilgilerine erişmeyecek veya bunları paylaşmayacaktır..

MOTOSİKLET NASIL SÜRÜLÜR

Deneme

Motosikletin kullanıldığı ilk 1 600 km (1 000 mil) alıştıırma dönemi olarak belirlenmiştir. Motosiklet bu dönemde dikkatli kullanılmazsa, birkaç bin kilometre sonra "alıştırılmış" bir motosiklet yerine "bozulmuş" bir motosiklete sahip olabilirsiniz

Alıştıırma dönemi boyunca aşağıdaki kurallara uyulmalıdır.

Tablo, alıştıırma döneminde önerilen maksimum motor devrini göstermektedir.

Gidilen mesafe	Maksimum motor hızı
0 ~ 350 km (0 ~ 250 mil)	4 000 r/min (rpm)
350 – 600 km (0 - 250 – 400 mil)	6 000 r/min (rpm)
600 ~ 1 000 km (400 ~ 600 mile)	İlımlı sürüş

NOT

Kamuya açık yollarda çalışırken, maksimum hızı trafik yasası sınırlarının altında tutun.

Motor zaten sıcak olsa bile, çalıştırdıktan hemen sonra motoru hareket ettirmeyin veya yarıştırmayın. Motoru iki veya üç dakika rölantide çalıştırarak yağın tüm motor parçalarına

işlemlerini sağlayın.

- Şanzıman boştayken motorla yarışmayın.



UYARI

Yeni lastikler kaygandır ve kontrol kaybına ve yaralanmaya neden olabilir. Normal lastik çekişini sağlamak için 160 km'lik (100 mil) bir alıştırma süresi gereklidir. Alıştırma sırasında ani ve maksimum frenleme ve hızlanmadan ve sert virajlardan kaçınınız.

Yukarıdakilere ek olarak, 1 000 km'de (600 mil) araç sahibinin ilk bakım servisini yetkili bir Kawasaki bayisine yaptırmayı son derece önemlidir.

Motoru başlatın

- Motor stop anahtarının pozisyonunda olduğunu kontrol edin.

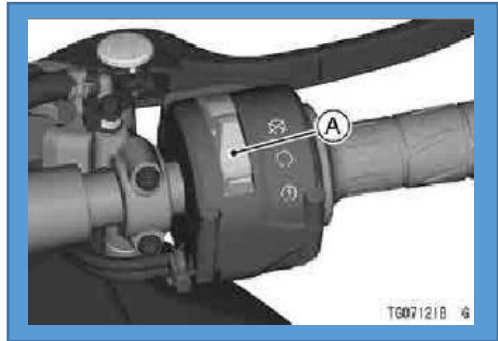

A. Motor start/stop anahtarı

Kontak anahtarını "ON" konumuna getirin. Şanzımanın nötr konumda olduğundan emin olun..

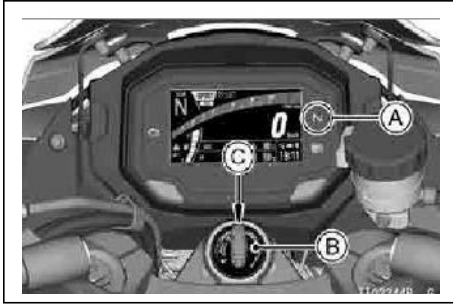

- A. Boşta göstergesi (Yeşil)
- B. Kontak anahtarı
- C. ON Pozisyonu

NOT

Motor soğukken, hızlı rölanti sistemi motorun rölanti devrini otomatik olarak yükseltir. Bu sırada Gaz kelebeğini gereksiz yere çalıştırırsanız motor UYARI göstergesi () yanabilir.

- Motosiklet, motosikletin düşmesi durumunda motorun otomatik olarak durmasına neden olan bir araç düşüş sensörü ile donatılmıştır. Sağa döndükten sonra Motosikleti çalıştırmadan önce kontak anahtarını önce "OFF" (KAPALI), sonra tekrar "ON" (AÇIK) konumuna getirin.
- Gaz kolunu tutmadan, motoru çalıştırmak için marş düğmesine basın

DİKKAT

- Marş motorunu sürekli olarak 5 saniyeden fazla çalıştırmayın, aksi takdirde marş motoru aşırı ısınır ve akü gücü geçici olarak düşer. Marş motorunun soğuması ve akü gücünün düzelmesi için her çalıştırma arasında 15 saniye bekleyin.

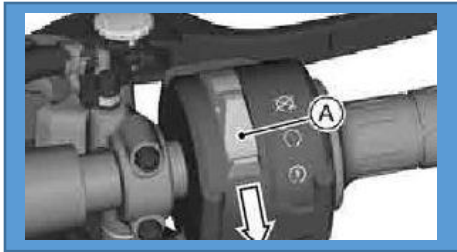

- A. Motor start/stop anahtarı
B. Kayış

NOT

Motosiklet bir marş kilitleme anahtarı ile donatılmıştır. Bu anahtar, şanzıman vitesteyken motorun çalışmaması için tasarlanmıştır ve yan stand aşağıdadır. Ancak, debriyaj kolu çekilir ve yan stand tamamen yukarı kaldırılırsa motor çalıştırılabilir.

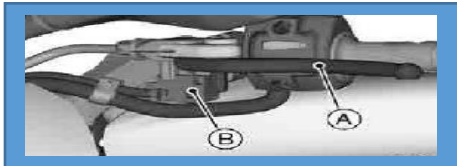

DİKKAT

Motorun 5 dakikadan daha uzun süre rölantide çalışmasına izin vermeyin, aksi takdirde motor

Harekete geçme

- Yan standın yukarıda olduğunu kontrol edin. Debriyaj kolunu çekin. 1. vitese geçin. Gazı biraz açın ve debriyaj kolunu çok yavaşça bırakmaya başlayın. Debriyaj devreye girmeye başladığında, gazı biraz daha açarak motora stop etmesini önleyecek kadar yakıt verin.

B. Kontak kilit anahtarı

NOT

- *Motosiklet bir yan stand anahtarı ile donatılmıştır. Bu şalter, motorun çalışmaması için işaretlenmiştir. şanzıman viteste ve yan stand aşağıdaysa çalıştırın.*

Vites deęiřtirme

- Debriyaj kolunu çekerken gaz kelebeęini kapatın.
- Bir sonraki yüksek veya düşük vitese geçin.

Debriyaj kolunu tekrar bırakırken gaz kelebeęini kısmen açın.

Sorunsuz sürüş için, her vites konumu tabloda gösterilen uygun hız oranını kapsamalıdır.



UYARI

Yüksek hızda daha düşük bir vitese geçmek motor devrinin aşırı artmasına neden olarak motora zarar verebilir ve ayrıca arka tekerleęin patinaj yapmasına ve bir kazaya neden olabilir. Vites küçültme, tabloda gösterilen her vites için araç hızlarının altında yapılmalıdır.

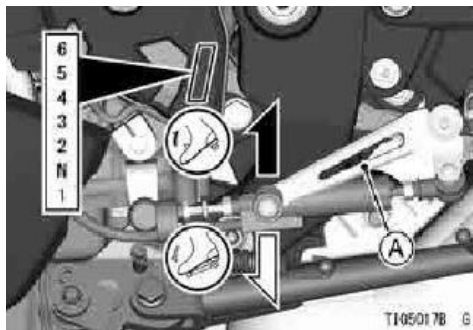

A. Deđiřtirme pedalı

NOT

- *Şanzıman pozitif bir nötr bulucu ile donatılmıştır. Ne zaman motosiklet hareketsiz dururken, şanzıman 1. vitesten boşa geçirilemez. Pozitif boş vites bulucuyu kullanmak için, 1. vitese geçin ve hareketsiz dururken vites pedalını yukarı kaldırın. Şanzıman sadece boşa geçecektir.*

Fren yapma

- Motorun motosikleti yavaşlatmaya yardımcı olması için debriyajı takılı bırakarak (vites değiştirirken hariç) gazı tamamen kapatın.

Her seferinde bir vites küçültün, böylece tam olarak durduğunuzda 1. viteste olursunuz.

Dururken, her zaman her iki frene de aynı anda basın. Normalde ön fren arkadan biraz daha fazla uygulanmalıdır. Motorun durmasını önlemek için gerektiğinde vitesi küçültün veya debriyajı tamamen ayırın. Frenleri asla kilitlemeyin, aksi takdirde lastiklerin patinaj yapmasına neden olursunuz. Bir virajı dönerken, hiç fren yapmamak daha iyidir. Viraja girmeden önce hızınızı azaltın.

Acil frenleme için vites küçültmeyi dikkate almayın ve patinaj yapmadan mümkün olduğunca sert fren uygulamaya konsantre olun.

ABS ile donatılmış motosikletlerde bile, viraj alma sırasında frenleme tekerlek kaymasına neden olabilir. Bir köşeyi dönerken, frenlemeyi şu şekilde sınırlamak daha iyidir her iki frene de hafifçe basmak ya da hiç

fren yapmamak. Viraja girmeden önce hızınızı azaltın.

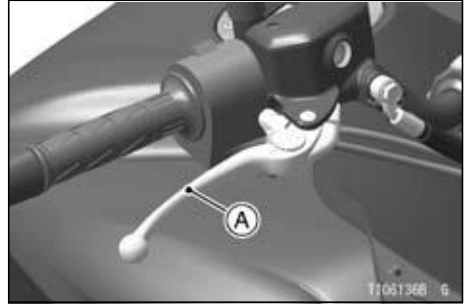

A. Ön fren kolu



A. Arka fren pedali

Bloke olmayı önleyici fren düzeni (ABS)

ABS, düz yolda giderken frene sert bir şekilde basıldığında tekerleklerin kilitlenmesini önlemeye yardımcı olmak için tasarlanmıştır. ABS fren kuvvetini otomatik olarak düzenler. Aralıklı olarak kavrama kuvveti ve frenleme kuvveti kazanmak

tekerleklerin kilitlenmesini önlemeye yardımcı olur ve durma sırasında dengeli direksiyon kontrolü sağlar. Fren kontrol fonksiyonu geleneksel bir motosikletle aynıdır. Fren kolu ön fren için, fren pedali ise arka fren için kullanılır. ABS, tekerlek kilitlenmesini önleyerek durma sırasında denge sağlasa da, aşağıdaki özellikleri unutmayın: Freni etkili bir şekilde uygulamak için, ön fren kolunu ve arka fren pedalını aynı anda geleneksel motosiklet fren sistemiyle aynı şekilde kullanın.

ABS, olumsuz yol koşullarını, yanlış karar vermeyi veya frenlerin yanlış uygulanmasını telafi edemez. ABS ile donatılmamış motosikletlerde olduğu gibi aynı özeni göstermelisiniz. ABS fren mesafesini kısaltmak için tasarlanmamıştır. Gevşek, engebeli

veya yokuş aşağı yüzeylerde, ABS'li bir motosikletin durma mesafesi ABS'siz eşdeğer bir motosikletinkinden daha uzun olabilir. Bu tür alanlarda özel dikkat gösterin.

ABS, düz bir çizgide fren yaparken tekerlek kilitlenmesini önlemeye yardımcı olur, ancak viraj alırken frenlemenin neden olabileceği tekerlek kaymasını kontrol edemez. Bir virajı dönerken, frenlemeyi her iki frenin hafifçe uygulanmasıyla sınırlandırmak veya hiç fren yapmamak daha iyidir. Viraja girmeden önce hızınızı azaltın.

Geleneksel fren sisteminde olduğu gibi, aşırı ani frenleme tekerleklerin kilitlenmesine neden olarak motosikletin kontrolünü zorlaştırabilir.

Frenleme sırasında ABS arka tekerleğin kalkmasını engelleme.

UYARI

ABS sürücüyü olası tüm tehlikelerden koruyamaz ve güvenli sürüş uygulamalarının yerini tutmaz. ABS sisteminin nasıl çalıştığının ve sınırlamalarının farkında olun. Hava, yol yüzeyi ve trafik koşulları için uygun hızlarda ve şekilde sürüş yapmak sürücünün sorumluluğundadır..

ABS'ye entegre bilgisayarlar araç hızı ile tekerlek hızını karşılaştırır. Tavsiye edilmeyen lastikler tekerlek hızını etkileyebileceğinden, bilgisayarların kafasını karıştırabilir ve bu da fren mesafesini uzatabilir.

UYARI

Tavsiye edilmeyen lastiklerin kullanılması ABS'nin arızalanmasına ve fren mesafesinin uzamasına neden olabilir. Sürücü sonuç olarak bir kaza geçirebilir. Her zaman bu motosiklet için önerilen standart lastikleri kullanın.

durumda olmalıdır.

Kawasaki Akıllı Anti-Kilit Fren Sistemi (KIBS)

KIBS, spor sürüşü sırasında daha yumuşak frenleme performansı sağlar.

KIBS otomatik olarak freni düzenler tekerlek kilitlenmesini önlemeye yardımcı olmak için ön ve arka tekerlek hızına ek olarak motor verilerini kullanarak kuvvet uygular ve yavaşlarken daha dengeli direksiyon kontrolü sağlar.

NOT

- ABS çalışırken, fren kolunda veya pedalında bir titreşim hissedebilirsiniz. Bu normaldir. Fren uygulamaya ara vermeniz gerekmez.
- ABS şu hızlarda çalışmaz yaklaşık 5 km/saat (3,1 mph) veya altında.
- Akü boşalmışsa ABS çalışmaz. Yeterince şarj edilmemiş bir akü ile sürüş yaparken, ABS çalışmayabilir. Pili saklayın "Akü Bakımı" bölümüne göre iyi

UYARI

KIBS sürücüyü olası tüm tehlikelerden koruyamaz ve güvenli sürüş uygulamalarının yerine geçmez. KIBS sisteminin nasıl çalıştığı ve sınırlamalarının farkında olun. Hava, yol yüzeyi ve trafik koşullarına uygun hızlarda ve şekilde sürüş yapmak sürücünün sorumluluğundadır.

Motoru durdurma

Gaz kelebeğini tamamen kapatın.
Şanzımanı boşa alın. Kontak anahtarını "OFF" konumuna getirin.

- Motosikleti yan stand ile sağlam ve düz bir yüzeyde destekleyin.
- Direksiyonu kilitleyin.

Kawasaki Motosikletiniz size optimum güvenlik ve konfor sağlamak üzere

tasarlanmış ve üretilmiştir. Bununla birlikte, Kawasaki'nin güvenlik mühendisliği ve işçiliğinden tam olarak faydalanmak için, sahibi ve kullanıcısı olarak motosikletinizin bakımını düzgün bir şekilde yapmanız ve çalışmasını iyice öğrenmeniz çok önemlidir. Yanlış bakım, gaz kelebeği arızası olarak bilinen tehlikeli bir durum yaratabilir. Gaz kelebeği arızasının en yaygın iki nedeni şunlardır:

1. Yanlış bakım yapılmış veya tıkanmış bir hava filtresi, kir ve tozun gaz kelebeği gövdesine girmesine ve gaz kelebeğinin açık kalmasına neden olabilir.

Acil durumda motosikleti durdurma

2. Hava filtresinin çıkarılması sırasında, kirin yakıt enjeksiyon

sistemine girmesine ve sıkışmasına izin verilir.

Gaz kelebeđi arızası gibi acil bir durumda, aracınız frenlere basılarak ve debriyaj boşa alınarak durdurulabilir. Bu durdurma prosedürü başlatıldıktan sonra, motoru durdurmak için motor durdurma düğmesi kullanılabilir motoru durdurun. Motor durdurma anahtarı kullanılıyorsa, motosikleti durdurduktan sonra kontak anahtarını kapatın.

Park etme

UYARI

Aracı yanıcı maddelerin yakınında çalıştırmak veya park etmek yangına neden olabilir ve maddi hasara veya ciddi yaralanmalara yol açabilir.
Aracınızı uzun veya kuru otların veya diğer yanıcı maddelerin susturucu veya egzoz borusu ile temas edebileceđi bir alanda rölantide çalıştırmayın veya park etmeyin.

UYARI

Motor ve egzoz sistemi normal çalışma sırasında aşırı derecede ısınır ve ciddi yanıklara neden olabilir.

Çalışma sırasında veya motoru durdurduktan sonra asla sıcak bir motora, egzoz borusuna veya susturucuya dokunmayın.

- Vitesi boşa alın ve kontak anahtarını "OFF" konumuna getirin.
- Motosikleti yan stand ile sağlam ve düz bir yüzeyde destekleyin.

DİKKAT

Yumuşak veya dik eğimli bir yüzeye park etmeyin, aksi takdirde motosiklet düşebilir.

Bir garajın veya başka bir yapının içine park ediyorsanız, iyi havalandırıldığından emin olun

ve motosiklet herhangi bir alev veya kıvılcım kaynağına yakın olmasın, buna pilot ışığı olan herhangi bir cihaz da dahildir.

UYARI

Benzin son derece yanıcıdır ve belirli koşullar altında patlayıcı olabilir, ciddi yanıklara yol açabilir. Kontak anahtarını kapatın. Sigara içmeyin. Alanın iyi havalandırıldığından ve herhangi bir alev veya kıvılcım kaynağından uzak olduğundan emin olun; buna pi- lot ışığı olan herhangi bir cihaz da dahildir.

Hırsızlığı önlemek için direksiyonu kilitleyin.

Entegre sürüş modları

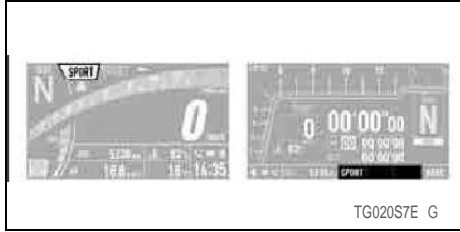

Bu motosiklet sadece bir düğmeye basarak performans özelliklerini değiştirebilir. Bu sistemin üç farklı ön ayar modu vardır ve bunlar motoru bütünsel olarak kontrol eder.

SPOR:

Güç modu	F
KTRC	1

YOL:

Güç modu: F

KTRC: 2

YAĞMUR:

Güç modu: L

KTRC: 3

Entegre Sürüş Modları Nasıl Değiştirilir

- Modu değiştirmek için üst veya alt MODE düğmesine basın ve basılı tutun.



İki sistem parametresi manuel olarak ayarlanabilir: Güç modları ve KTRC.

Sürücü moduna nasıl geçilir

dört RIDER modu vardır.

+ : Üst MODE düğmesini basılı tutarken akış

ç : Alt MODE düğmesine basıldığında ve basılı tutulduğunda akış

- Modlar aşağıdaki durumlarda değiştirilemez:

o Gaz kelebeği kolu açıkken.

o Hız sabitleme sistemi kullanılırken tem.

Sürücü Modları

Önceden ayarlanmış üç sürüş moduna ek olarak, tercihinize göre ayarlanabilen

- Menü modunda RIDER modunu etkinleştirin. GENEL BİLGİLER bölümündeki Menü Modu kısmına bakın.

- Sürüş modu YAĞMUR olduğunda alt MODE butonuna basın ve basılı tutun.

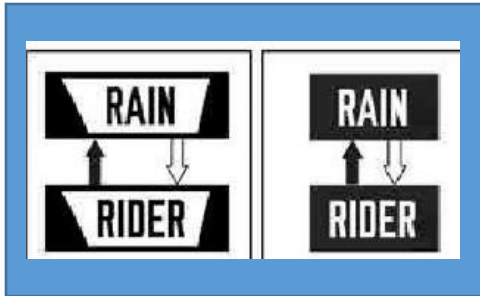

.. : Üst MODE düğmesini basılı tutarken akış

ç : Alt MODE düğmesine basıldığında ve basılı tutulduğunda akış

- Modlar aşağıdaki durumlarda değiştirilemez:

o Gaz kelebeği kolu açıkken.

o Hız sabitleme sistemi kullanılırken.

NOT

o RIDER moduna geçildiğinde, KTRC ve güç modu parametreleri gösterildiği gibi görünür. Ekran düzeni tip 1'de, bu parametreler çok işlevli ekranın ve soğutma sıvısı sıcaklık göstergesinin bir kısmı üzerinde görüntülenir.

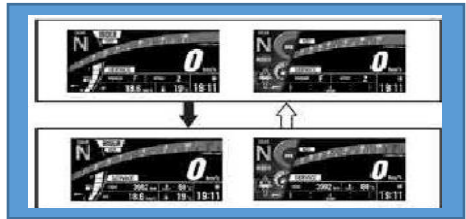

- Parametreleri kaybetmek için RESET düğmesine basın ve basılı tutun.
- Parametreleri tekrar görüntülemek için SELECT düğmesine basın.

SÜRÜCÜ Modu parametreleri

Güç modu ve KTRC'yi birleştirerek, tercihinize uygun bazı kombinasyon ayarları kullanılabilir.

Her bir modun kombinasyonuna sürüş becerisine ve yol koşullarına göre karar verilmelidir. Aşağıdaki tabloya bakarak kombinasyonu ayarlayın.

Mod kombinasyonu örnekleri

	Sport	City	Wet or Slippery Road
Power Mode	F	M	L
KTRC Mode	OFF	1 2	3 4 5

T110478B G

Parametreler nasıl deęiştirilir

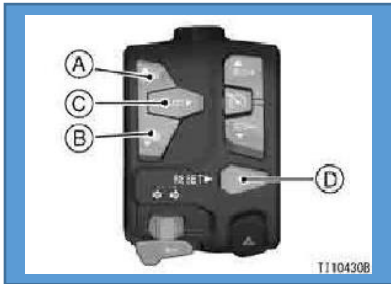

- A. Vurgulanan öğeyi taşı
 - B. Vurgulanan öğeyi taşı
 - C. Sonraki ekrana kaydır (set)
 - D. Önceki ekrana geri dön (iptal)
- RIDER modu parametrelerini görüntüleyin.
 - Ayrıntılı ayar ekranına geçmek için SEÇİM düğmesine basın.
 - Ekran aşağıdaki durumlarda deęiştirilemez:
OGaz kolu açıkken.

O Araç hızı 5 km/sa (3 mil/sa) deęerini aştığında

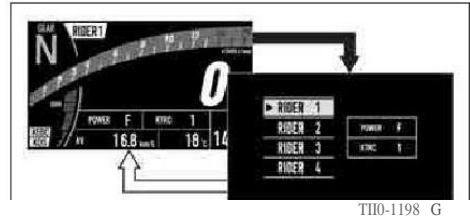

- ... : SELECT düğmesine basıldığında akış
- 0 : RESET düğmesine basıldığında akış
- - Üst veya alt MODE düğmesini kullanarak deęiştirmek istediğiniz RIDER modunu vurgulayın.
- - SEÇİM düğmesine basın.

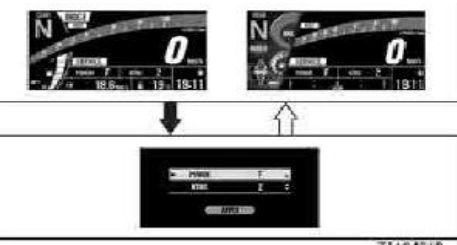

+ : SELECT düğmesine basıldığında akış

- Üst veya alt MODE düğmesini kullanarak "POWER" (GÜÇ) ögesini vurgulayın..

- SELECT düğmesine basın ve üst veya alt MODE düğmesini kullanarak modu seçin.

Mod	Özellikler
F	Tam güç
L	Düşük güç(yaklaşık70%)

- SELECT ve RESET düğmesine basın.

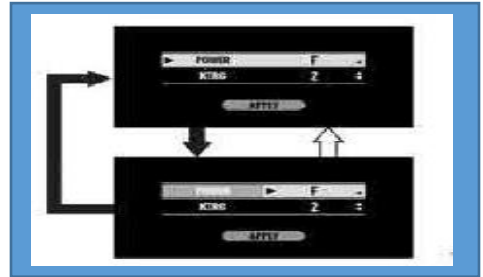

+ :SELECT düğmesine basıldığında akış

φ : RESET düğmesine basıldığında akış

- Aynı şekilde KTRC modunu seçin.

Mod	Sistem müdahale seviyesi
KAPALI	Müdahale yok
1	Düşük
2	Orta
3	Yüksek

NOT

*o KTRC kapalıyken gaz kelebeğini dikkatli kullanın çünkü arka tekerlek/spin kontrol edilemez.
o KTRC kapalıyken, KTRC KAPALI indi ekranda gösterge görüntülenir.*

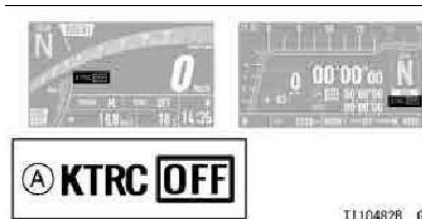

T110482B G

A. KTRC KAPALI GÖSTERGESİ

- "UYGULA" seçeneğini vurgulayın ve tüm parametreleri uygulamak için SE LECT düğmesine basın.

KTRC kamuya açık yollarda kullanılmak üzere tasarlanmıştır. KTRC her koşula yanıt veremez. Hızlanma belirli koşullar altında azalabilir.

UYARI

KTRC sürücüyü tüm olası tehlikelerden koruyamaz ve güvenli sürüş uygulamalarının yerine geçmez. KTRC sisteminin nasıl çalıştığının ve sınırlamalarının farkında olun. Hava, yol yüzeyi ve trafik koşullarına uygun hızlarda ve şekilde sürüş yapmak sürücünün sorumluluğundadır.

Kawasaki Traction Control (KTRC)

KTRC is an intelligent system that calculates the slip level of the rear wheel (wheelspin) during acceleration and controls the optimum slip ratio to suit the riding conditions. KTRC can contribute to a stable ride not only for sports riding but also when riding on a rough or slippery road surface.

KTRC is designed for use on public roads. KTRC cannot respond to every condition. Acceleration may be relayed under certain conditions.

UYARI!

KTRC sürücüyü olası tehlikelerden koruyamaz ve güvenli sürüş uygulamalarının

UYARI!

Tavsiye edilmeyen lastiklerin kullanımı arızaya veya KTRC'nin uygun çalışmamasına neden olabilir. Kawasaki sadece tavsiye edilen lastikler bu motosiklette kullanılmasını önermektedir.

KTRC Göstergesi

Sistem müdahale ederken KTRC göstergesi yanıp söner.

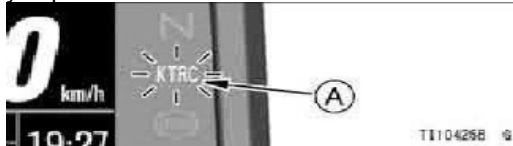

A. KTRC göstergesi

KTRC'nin uyarıları hakkında daha detaylı bilgi için GENEL BİLGİLER bölümündeki Göstergeler kısmına bakınız.

KTRC Modları

KTRC, üç mod seçimi ile çekiş kontrol özelliklerini belirler.

KTRC ayrıca KAPALI olarak da ayarlanabilir.

Mod 1:

KTRC üç mod arasında en az müdahalede bulunur. Bu mod spor sürüş için maksimum hızlanma sağlar.

Mod 5:

KTRC arka tekerleğin patinaj yapmasını önleyecek kadar erken müdahale eder mümkün olduğunda. Bu mod düşük kavrama durumlarında kullanılır.

KAPALI:

KTRC müdahale etmez. Arka lastik kayması kontrol edilemeyeceğinden gaz verirken dikkat edin.

Güç Modu

Güç modu motor güç çıkış özelliklerini belirler ve iki ayarı vardır.

Mod F (Tam Güç):

En yüksek motor gücü çıkışı elde edilir. Sürücü motorun tam gaz tepkisini hissedebilir.

Mod M (orta güç):

En yüksek motor gücü çıkışının yaklaşık %80'i elde edilir. Gaz kelebeği tepkisi F modundan daha hafiftir.

Mod L (Düşük Güç):

En yüksek motor gücü çıkışının yaklaşık %75'i elde edilir. Gaz kelebeği tepkisi F modundan daha hafiftir.

Elektronik Hız Sabitleyici

Hız sabitleyici, motosikletin gazı çalıştırmadan yaklaşık 32 km/sa (20 mil/sa) veya daha fazla bir hızı korumasını sağlar.

NOT

o Sistem aşırı düşük devirlerde veya boşta, 1. veya 2. viteste açılmaz.

o 3. viteste, araç hızı yaklaşık 32 km/saat'i (20 mph) aştığında hız sabitleyici kullanılabilir.

o 6. viteste, ayarlanabilen maksimum hız 200 km/saattir (125 mph). Bununla birlikte, kamuya açık yollarda, azami hızı belirtilen hız sınırlarının altında tutun.

o Motor koruması için, ayarlanabilen hız vites konumuna bağlı olarak değişir

UYARI

Sabit hız kontrolü, sabit bir hızda güvenli bir şekilde sürüş yapamadığınız durumlarda tehlikeli olabilir. Ciddi yaralanma veya ölümlerle sonuçlanabilecek bir kazaya neden olabileceğinden, yoğun veya değişken trafikte, tepelerde veya virajlı yollarda sürüş yaparken hız sabitleyici kullanmayın.

Hız sabitleyiciyi ayarlamak için

- Sol gidon üzerindeki hız sabitleyici düğmesine (A) basın.
- Sistem etkinleşir ve hız sabitleyici göstergesi yanar.

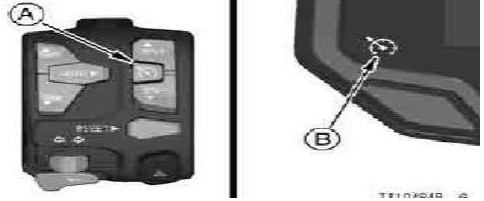

A. Hız Sabitleyici Düğmesi

B. Hız Sabitleyici Göstergesi

- İstenen hızda SET/- düğmesine basın.
- Sistem hız sabitleyiciyi mevcut araç hızında başlatır ve hız sabitleyici ayar göstergesi yanar

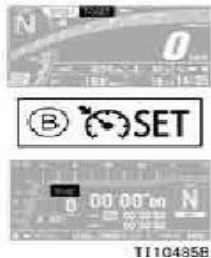

A. Hız Sabitleyici Düğmesi

B. Hız Sabitleyici Göstergesi

- İstlenen hızda SET/- düğmesine basın.
- Sistem hız sabitleyiciyi mevcut araç hızında başlatır ve hız sabitleyici ayar göstergesi yanar.

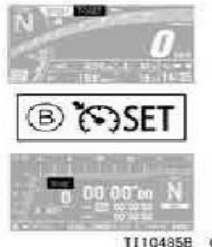

A. SET/- Düğmesi

B. Hız Sabitleyici Ayar Göstergesi

Ayarlanan hızı ayarlamak için

- Ayarlanan hızı artırmak için RES/+ düğmesine basın ve araç istenen hıza ulaşana kadar basılı tutun.
- Ayarlanan hızı düşürmek için SET/- düğmesine basın ve araç istenen hıza ulaşana kadar basılı tutun.

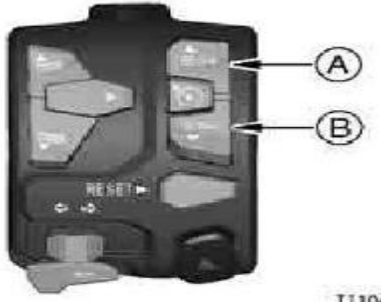

- A. RES/+ Düğmesi
B. SET/- Düğmesi

NOT

- O RES/+ düğmesi hızla bırakıldığında, ayarlanan hız mevcut hızdan 1,5 km/sa (1 mil/sa) artar.
o SET/- düğmesi hızla bırakıldığında, ayarlanan hız mevcut hızdan 1,5 km/sa (1 mil/sa) azalır.

Geçici olarak hızlanmak istiyorsanız, normal gaz kelebeği uygulamasıyla hızlanın. Bu durumda, ayarlanan hıza geri dönmek için, ön ve arka frenleri kullanmadan gazı bırakın.

Ayarlanan hızı iptal etmek için

- Ayarlanan hız, aşağıdaki koşullar altında geçici olarak devre dışı bırakılır:
 - o Fren kolu çekildiğinde.
 - o Fren pedalına basıldığında.
 - o Debriyaj kolunu çekerken.
 - o Vites değiştirirken.
 - o Gaz kelebeği kolu kapalı konumun ötesine kapatıldığında.
- Hız sabitleyici aşağıdaki koşullar altında durdurulur ve ayarlanan hız silinir ve tekrar başlatılamaz:
 - o Araç hızı 35 km/saat'in (22 mph) altına düştüğünde.
 - o Araç hızı ayarlanan hızdan 15 km/saat (9 mil/saat) düştüğünde.

O Hız sabitleyici düğmesine () basıldığında.

- Hız sabitleyici ayar göstergesi söner.

Ayarlanan hıza geri dönmek için

- RES/+ düğmesine basın.

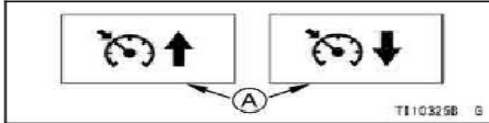

NOT

O Ayarlanan hıza devam ederken RES/+ veya SET/- düğmesine basıldığında, ayarlanan hız araç hızına göre yenilenir.

- Araç hızı ayarlanan hıza ulaştığında, hız sabitleyici ayar göstergesi tekrar görünür.

Hız sabitleme kontrolünü devre dışı bırakmak için

- Hız sabitleyici düğmesine basın ().

- Sistem devre dışı kalır ve hız sabitleyici göstergesi söner. Ayarlanan hız da silinir.

Ayarlanan hızı iptal etmek için

- Ayarlanan hız aşağıdaki koşullar altında geçici olarak devre dışı bırakılır:

o Fren kolunu çekerken.

o Fren pedalına basarken.

o Debriyaj kolunu çekerken.

o Vites değiştirirken.

o Gaz kelebeği kolu kapalı konumun ötesine kapatıldığında.

- Hız sabitleyici aşağıdaki koşullar altında durdurulur ve ayarlanan hız silinir ve tekrar başlatılamaz:

o Motor devri aşağıdaki değerlerin altına düştüğünde

yaklaşık 2 000 dev/dak (rpm).

o Araç hızı %15 düştüğünde

Ayarlanan hızdan km/sa (9 mil/sa).

O Hız sabitleyiciye basarken ancak tonuna () basın.

- Hız sabitleyici ayar göstergesi kaybolur



T110326E G

A. Hız ayarı

NOT

Ayarlanan hıza devam ederken RESET veya SET- düğmesine basıldığında, ayarlanan hız araç hızına göre yenilenir.

- Araç hızı ayarlanan hıza ulaştığında, hız sabitleyici ayar göstergesi tekrar görünür

Hız sabitleyiciyi devre dışı bırakmak için

- Hız sabitleyici düğmesine () basın.
- Sistem devre dışı kalır ve hız sabitleyici göstergesi söner. Ayarlanan hız da silinir.

Kawasaki Motor Fren Kontrolü (KEBC)
KEBC, motor frenleme kuvvetini iki mod arasından seçen sistemdir.

HAFİF:

KEBC motor frenleme kuvvetini azaltmak için müdahale eder.

KAPALI:

KEBC müdahale etmez.

KEBC Ayarı

- KEBC modu menü modunda seçilebilir.

GENEL FORMASYON bölümündeki Menü Modu kısmına bakın

Kawasaki Hızlı Vites Deęiřtirme (KQS)

KOS, debriyaj kolunu alıřtırmadan viteslerin yukarı ve ařaęı kaydırılmasını saęlar. KOS otomatik olarak vites deęiřtirmek iin tasarlanmamıřtır. Bu nedenle, KOS ile donatılmamıř motosikletlerde olduęu gibi aynı vites pedalı kullanımını kullanmanız gerekir.

NOT

- o Debriyaj kolu ekilirken KQS sistemi alıřmıyor.
- o KQS sistemi dzgn alıřmıyor yaklaşık 2 500 r/min (rpm) altında.
- o Herhangi bir yukarı veya ařaęı vites deęiřtirmenin ardından, KQS ile bařka bir vites deęiřtirme yapılabilmesi iin vites pedalı tamamen bırakılmalıdır.

Vites ykseltme

Hızlanma sırasında, KOS sistemi debriyajı alıřtırmadan ve gazı bırakmadan vites ykseltmenizi saęlar.

NOT

- o Gaz kelebeęi kapalıyken KQS sisteminin vites ykseltme iřlevi alıřmaz.

Vites kltme

Yavaşlama sırasında, KOS sistemi debriyaja basmadan vites kltmenizi saęlar.

NOT

- o KQS sisteminin vites kltme fonksiyonu sadece gaz kelebeęi kapalıyken alıřır.
- o KQS sisteminin vites kltme fonksiyonu motor devri yksek olduęunda (takometre üzerindeki kırmızı blgeye yakın) sistem alıřmaz.

KQS Ayarı

- KQS modu menü modunda açık veya kapalı olarak seçilebilir. GENEL BİLGİLER bölümündeki Menü Modu kısmına bakın.
Kawasaki Kalkış Kontrol Modu (KLCM)

Kawasaki Hızlı Vites Değiştirme (KQS)

KOS, debriyaj kolunu çalıştırmadan viteslerin yukarı ve aşağı kaydırılmasını sağlar. KOS otomatik olarak vites değiştirmek için tasarlanmamıştır. Bu nedenle, KOS ile donatılmamış motosikletlerde olduğu gibi aynı vites pedali kullanımını kullanmanız gerekir.
NOT

Debriyaj kolu çekilirken OKQS sistemi çalışmıyor.

OKQS sistemi düzgün çalışmıyor yaklaşık 2 500 r/min (rpm) altında.

Vites yükseltme

Hızlanma sırasında, KOS sistemi debriyaja basmadan ve gazı bırakmadan vites yükseltmenizi sağlar.

NOT

O Gaz kelebeği kapalıyken KQS sisteminin vites yükseltme işlevi çalışmaz.

Vites küçültme

Yavaşlama sırasında, KOS sistemi debriyaja basmadan vites küçültmenizi sağlar

NOT

0 KQS sisteminin vites küçültme fonksiyonu sadece gaz kelebeği kapalıyken çalışır.

0 Motor devri yüksek olduğunda (takometredeki kırmızı bölgeye yakın) KQS sisteminin vites küçültme işlevi çalışmaz.

KQS Ayarı

- KOS modu menü modunda açık veya kapalı olarak seçilebilir. GENEL BİLGİLER bölümündeki Menü Modu kısmına bakın.

Kawasaki Viraj Yönetim Fonksiyonu (KCMF)

KCMF, IMU'dan (Atalet Ölçüm Birimi) gelen ve şasi oryantasyonunun daha da net birer gerçek zamanlı resmini veren geri bildirimini kullanarak, viraj

Boyunca girişten apekse ve viraj çıkışına kadar - motor ve şasi parametrelerini izler; hızlanmadan frenlemeye ve tekrar geri dönüşe yumuşak geçişi kolaylaştırmak ve sürücülerin viraj boyunca hedefledikleri çizgiyi izlemelerine yardımcı olmak için fren kuvvetini ve motor gücünü modüle eder.

Bu işlev aşağıdaki kontrol sistemlerini denetler: KTRC, KIBS.

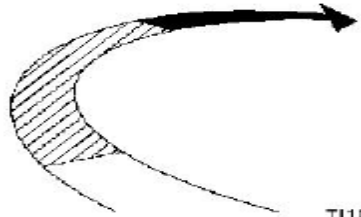

T110327BN9

Köşe girişi (KTRC)

Köşe apeksi (KIBS)

Köşe çıkışı (KTRC)

Ataletsel Ölçüm Birimi (/MU)

IMU (Ataletsel Ölçüm Birimi) şasi tutumunun analizi için kullanılır.

IMU bilgileri kullanılarak, araç üzerinde bulunan elektronik yönetim teknolojileri daha sorunsuz bir şekilde kontrol edilebilir.

BAKIM VE AYAR

Motosikleti iyi alıřır durumda tutmak ve hava kirlilięini azaltmak iin bu blmde belirtilen bakım ve ayarlamalar Gnlk Kontroller ve Periyodik Bakımlara uygun olarak yapılmalıdır. İlk bakım hayati derecede nemlidir ve ihmal edilmemelidir.



UYARI

Bu kontrollerin yapılmaması veya alıřtırmadan nce bir sorunun giderilmemesi ciddi hasara veya kazaya neden olabilir. alıřtırmadan nce daima gnlk kontrolleri yapın.

Temel mekanik bilgisi ve aletlerin doęru kullanımıyla, bu blmde aıklanan bakım ęelerinin oęunu gerekleřtirebilmeniz gerekir. Uygun deneyime sahip deęilseniz veya yeteneęinizden řphe ediyorsanız, tm ayarlama, bakım ve onarım iřleri kalifiye bir teknisyen tarafından tamamlanmalıdır.

Kawasaki'nin, sahibi tarafından yapılan yanlış veya uygunsuz ayarlamalardan kaynaklanan hasarlar iin herhangi bir sorumluluk kabul edemeyeceęini ltfen unutmayın..

TEHLİKE

Egzoz gazı renksiz, kokusuz zehirli bir gaz olan karbon monoksit içerir. Karbon monoksitin solunması ciddi beyin hasarına veya ölüme neden olabilir. Motoru kapalı alanlarda **ÇALIŞTIRMAYIN**. Sadece iyi havalandırılmış bir alanda çalıştırın.



UYARI

Soğutma fanı yüksek hızda döner ve ciddi yaralanmalara neden olabilir. Ellerinizi ve giysilerinizi her zaman soğutma fanı kanatlarından uzak

NOT

- *Bir tork anahtarı mevcut değilse, belirli bir tork değeri gerektiren bakım öğeleri yetkili bir Kawasaki bayisi tarafından servis edilmelidir.*

Günlük kontroller

Her gün sürüşten önce aşağıdaki maddeleri kontrol edin. Gereken zaman çok azdır ve bu kontrollerin alışkanlık haline getirilmesi güvenli ve güvenilir bir sürüş sağlamanıza yardımcı olacaktır. Bu kontroller sırasında herhangi bir düzensizlik tespit edilirse, BAKIM VE AYAR bölümüne bakın veya aracı iade etmek için gereken işlemler için satıcınıza danışın.

Çalışma	Sayfa
Yakıt Depoda yeterli besleme, sızıntı yok	–
Motor yağı Seviye çizgileri arasındaki yağ seviyesi	153
Lastikler Hava basıncı (soğukken), hava valfi kapağını takın Lastik aşınması	180 181
Tahrik zinciri Gevşeklik Kuru ise yağlayın	163 163

Çalışma	Sayfa
Cıvatalar, somunlar ve bağlantı elemanları Gevşek ve/veya eksik cıvata, somun ve bağlantı elemanı olup olmadığını kontrol edin	–
Direksiyon Hareket yumuşak ama kilitten kilide gevşek değil Kontrol kablolarında sıkışma yok	– –
Frenler Fren balatası aşınması Fren hidroliği seviyesi Fren hidroliği sızıntısı yok	167 166 –
Gaz Kelebeği Gaz kelebeği kavraması serbest boşluğu	160
Debriyaj Debriyaj kolu boşluğu Debriyaj kolu sorunsuz çalışıyor	161 –
Soğutma sıvısı Soğutma sıvısı sızıntısı yok	–

Çalışma	Sayfa
Seviye çizgileri arasındaki soğutma sıvısı seviyesi (motor soğukken)	157
Elektrikli ekipman Tüm ışıklar (kafa, şehir, kuyruk/fren, sinyal, plaka, UYARI/gösterge) ve korna çalışır	–
Motor durdurma anahtarı Motoru durdurur	–
Yan stand Yay gerginliği ile tam yukarı konumuna geri dönme Geri dönüş yayı zayıf veya hasarlı değil	– –
Dikiz aynaları Arka görüş nişangahı	–

Periyodik bakım

- *A: Gösterilen yıl sayısında veya belirtilen kilometre sayacı okuma aralıklarında (hangisi önce gelirse) servis yapın.
- *B: Daha yüksek kilometre sayacı okumaları için, burada belirlenen sıklık aralığında tekrarlayın.
- *C: Tozlu, ıslak, çamurlu, yüksek hız veya sık çalıştırma/durdurma gibi ağır koşullarda çalışırken daha sık servis yapın























 Muayene

 Deęiřtirme veya yenileme

 Yaęlama



Öge	Yıl (*A)	Odometre Okuma (*B) × 1 000 km (× 1 000 mile)					Sayf a
		1 (0.6)	6 (3.8)	12 (7.6)	18 (11.4)	24 (15.2)	
○ Hava filtresi elemanı (*C)							116
○ Rölanti hızı							120
○ Gaz kelebeği kontrol sistemi (oynama, yumuşak dönüş, sürüklenme yok)	:1						117
○ Motor vakum senkronizasyonu							-
Yakıt sistemi	:1						-
Yakıt hortumu	:5						-
○ Evaporatif emisyon kontrol sistemi (*D)							-
Soğutma sıvısı seviyesi							108
Soğutma sistemi	:1						-

Öge	Yıl (*A)	Odometre Okuma (*B) × 1 000 km (× 1 000 mile)					Sayf a
		1 (0.6)	6 (3.8)	12 (7.6)	18 (11.4)	24 (15.2)	
Soğutma sıvısı, su hortumları ve O-ringler	 :3	 : her 36 000 km (22 500 mil)					-
<input type="radio"/> Valf boşluğu							-
<input type="radio"/> Hava emiş sistemi							-
Debriyaj çalışması (boşluk, kavrama, ayırma)							121
Motor yağı ve yağ filtresi (*C)	 :1						105
Lastik hava basıncı	 :1						138
Tekerlekler ve lastikler	 :1						139
Tekerlek yatağı hasarı	 :1						-
Tahrik zinciri yağlama durumu (*C)		 : her 600 km (400 mil)					122

Öge	Yıl (*A)	Odometre Okuma (*B) × 1 000 km (× 1 000 mile)					See Page
		1 (0.6)	6 (3.8)	12 (7.6)	18 (11.4)	24 (15.2)	
Tahrik zinciri gevşekliliği (*C)		Q: her 1 000 km (600 mil)					123
Tahrik zinciri aşınması (*C)				Q		Q	-
Tahrik zinciri kılavuzu aşınması				Q		Q	-
Fren sistemi	Q:1	Q		Q		Q	-
Fren çalışması (etkinlik, boşluk, sürüklenme yok)	Q:1	Q		Q		Q	-
Fren hidroliği seviyesi	Q:1	Q		Q		Q	127
Fren hidroliği (ön ve arka)	Q:2					Q	-
Fren hortumları	Q:4						-
Fren ana silindiri ve kaliperinin kauçuk parçaları	Q:4	Q: her 48 000 km (30 000 mil)					-

Öge	Yıl (*A)	Odometre Okuma (*B) × 1 000 km (× 1 000 mile)					See Page
		1 (0.6)	6 (3.8)	12 (7.6)	18 (11.4)	24 (15.2)	
Fren balatası aşınması (*C)			Q	Q	Q	Q	128
Fren lambası şalterinin çalışması		Q	Q	Q	Q	Q	129
Süspansiyon sistemi	Q:1			Q		Q	-
Direksiyon oyunu	Q:1	Q		Q		Q	-
Direksiyon mili yatakları	:2					Q	-
Elektrik sistemi	Q:1			Q		Q	-
○ Bujiler	Q			Q		Q	-
Şasi parçaları	:1			Q		Q	-
Civata, somun ve bağlantı elemanlarının durumu		Q		Q		Q	-

Motor yağı

Yağ seviye kontrolü

- Motor soğuksa, motoru çalıştırın ve rölanti devrinde birkaç dakika çalıştırın.
- Motoru durdurun, sonra yağ oturana kadar birkaç dakika bekleyin.

DİKKAT

Yağ her parçaya ulaşmadan motorun çalıştırılması motorun tutukluk yapmasına neden olabilir.

- Motor yağı seviyesini yağ seviyesi kontrol penceresinden kontrol edin. Motosiklet düz tutulurken, yağ seviyesi, yağ seviyesi kontrol penceresinin yanındaki üst ve alt seviye çizgileri arasına gelmelidir.

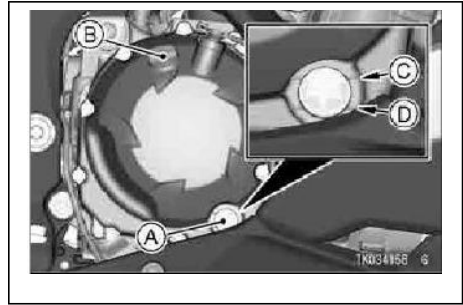

A. Yağ Seviyesi Kontrol Penceresi

B. Yağ Doldurma Kapağı

C. Üst Seviye Hattı

D. Alt Seviye Hattı

Yağ seviyesi çok yüksekse, bir şırınga veya başka uygun bir cihaz kullanarak yağ doldurma deliğinden fazla yağı alın.

Yağ seviyesi çok düşükse, doğru seviyeye ulaşmak için yağ ekleyin. Motorda halihazırda bulunan aynı tip ve marka yağı kullanın.

Yağ veya yağ filtresi deęişimi

- Cıvataları ve sol alt kaportayı sökün.

Motoru iyice ısıtın ve sonra durdurun.
Motorun altına bir yağ karteri yerleştirin.
- Motor yaęı tahliye cıvatasını sökün.

⚠ UYARI

Motor yaęı zehirli bir maddedir. Kullanılmıř yaęı uygun řekilde bertaraf edin. Onaylanmıř bertaraf yöntemleri veya olası geri dönüşüm için yerel yetkililerinizle iletişime geçin.

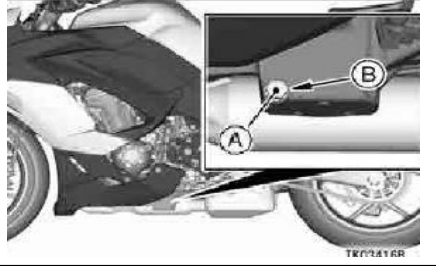

- A. Motor yaęı tahliye cıvatası**
B. Conta

- Motosiklet yere dik olacak řekilde yaęın tamamen boşalmasını sağlayın.

- Yağ filtresi değiştirilecekse, yağ filtresi kartuşunu yeniden hareket ettirin ve yerine yenisini takın.

NOT

- Bir tork anahtarı veya gerekli Kawasaki özel aleti mevcut değilse, bu ögenin bakımı yetkili bir Kawasaki bayisi tarafından yapılmalıdır..



A. Yağ filtresi

- Salmastraya ince bir yağ tabakası sürün ve kartuşu belirtilen tork değerine göre sıkın.

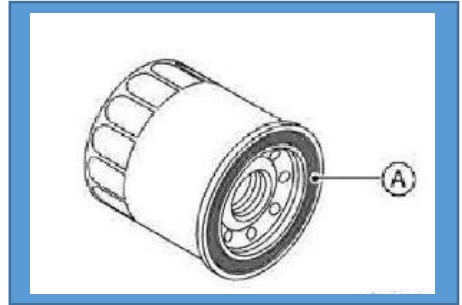

Tahliye somununa yeni bir conta takın. Belirlenen tork ile sıkın.

NOT

Contayı yenisi ile değiştirin.

Sıkma torku

Yağ filtresi:

17. N·m (1.7 kgf·m, 13 ft·lb) Motor

yağı tahliye civatası:

29 N·m (3.0 kgf·m, 21 ft·lb)

Motoru üst seviye çizgisine kadar tabloda belirtilen kaliteli bir motor yağı ile doldurun.

Tavsiye edilen motor yağı

Tip:

API SG, SH, SJ, SL veya SM, JASO MA, MA1 veya MA2

Viskozite:

SAE 10W-40

*Kawasaki Performans Yağları ve Yağlayıcıları aracınız için özel olarak geliştirilmiştir. Bu ürünlerin tutarlı kullanımı, garanti ve servis gerekliliklerini karşılar veya aşar ve Kawasaki'nizin ömrünü uzatmaya yardımcı olabilir.

NOT

Yağa herhangi bir kimyasal katkı maddesi eklemeyin. Yukarıdaki gereklilikleri karşılayan yağlar tam olarak formüle edilmiştir ve hem motor hem de debriyaj için yeterli yağlama sağlar.

Motor yağı kapasitesi

3.2 L (3.4 US qt)

[filtre çıkartılmadığında]

3.8 L (4.0 US qt)

[filtre çıkartıldığında]

10W-40 motor yağı çoğu koşul için önerilen yağ olmasına rağmen, sürüş bölgenizdeki atmosferik koşullara uyum sağlamak için yağ viskozitesinin değiştirilmesi gerekebilir.

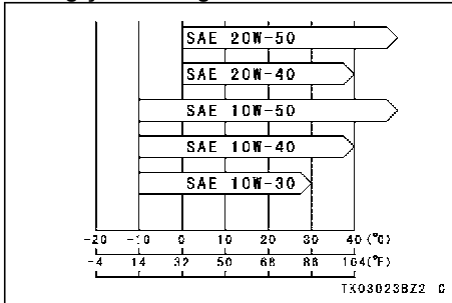

- Sol alt kaportayı takın ve civataları sıkın.

- Motoru çalıştırın.
- Yağ seviyesini ve sızıntısını kontrol edin.

Soğutucu sıvı

Soğutucu sıvı seviye kontrolü

- Motosikleti yere dik olacak şekilde konumlandırın.

Soğutma sıvısı seviyesini orta kaportanın arkasında bulunan yedek depodaki soğutma sıvısı seviye göstergesinden kontrol edin. Soğutma sıvısı seviyesi F (Dolu) ve L (Düşük) seviye çizgileri arasında olmalıdır.

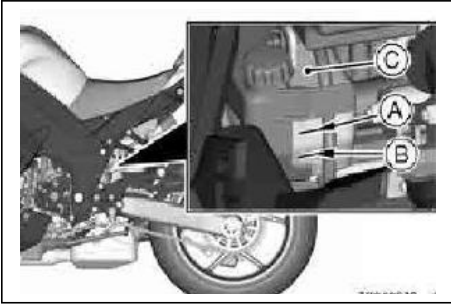

- A. F (Tam) Seviye hattı**
- B. L (Düşük) Seviye hattı**
- C. Rezerv tankı**

NOT

Motor soğukken (oda veya atmosferik sıcaklık) seviyeyi kontrol edin.

Soğutma sıvısı miktarı yetersizse, yedek depoya soğutma sıvısı ekleyin.

Soğutma Sıvısı Dolumu

- Sağ dış orta kaportayı sökün (Sigortalar bölümüne bakın).
- Hızlı perçini çıkartın

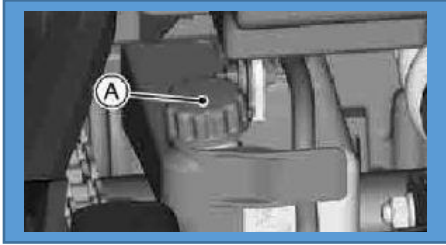

A. yedek tank kapağı

- Somun ve pulları çıkartın.

- Çıkıntıları ve tırnakları temizlemek için sağ iç orta kaportayı dışarı çekin.

DİKKAT

Sık sık soğutma sıvısı eklenmesi gerekiyorsa veya yedek depo tamamen boşalıyorsa, muhtemelen sistemde sızıntı vardır. Soğutma sisteminin yetkili Kawasaki bayiniz tarafından kontrol edilmesini sağlayın.

Yedek tank kapağını takın.

Soğutucu sıvı değişikliği

Soğutucu sıvının yetkili bir Kawasaki bayisi tarafından değiştirilmesini sağlayın.

Soğutucu sıvı gerekliliği



UYARI

Alüminyum motorlar ve radyatörler için korozyon inhibitörleri içeren soğutma sıvısı insan vücudu için zararlı kimyasallar içerir. Soğutma sıvısının içilmesi ciddi yaralanmalara veya ölüme neden olabilir. Soğutma sıvısını

Soğutma sisteminde kalıcı tipte bir antifriz (yumuşak su ve etilen glikol artı alüminyum motorlar ve radyatörler için korozyon ve pas önleyici kimyasallar) kullanın. Soğutma sıvısının karışım oranı konusunda, donma noktası ve güç arasındaki ilişkiyi dikkate alarak uygun olanı seçin..

DİKKAT

Sistemde sert su kullanılırsa, su geçişlerinde kireç birikmesine neden olur ve soğutma sisteminin verimliliğini önemli ölçüde azaltır.

NOT

- Sevk edildiğinde soğutma sistemine kalıcı tipte bir antifriz yerleştirilir. 50 oranında karıştırılır ve -35°C (-31°F) donma noktasına sahiptir.

Hava filtresi

Bu motosikletin hava temizleyici elemanı ıslak kağıt filtreden oluşur. Hava filtresi elemanının temizlenmesi ve değiştirilmesi yetkili bir Kawasaki bayisi tarafından yapılmalıdır..

Yağ boşaltma

- Motorun solunda bulunan şeffaf tahliye hortumunu kontrol ederek yağ akıp akmadığını kontrol edin.

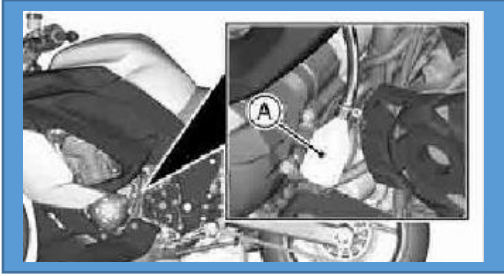

Şeffaf tahliye hortumunda yağ varsa, tahliye hortumunun alt ucundaki kelepçeyi ve tapayı çıkarın ve yağı boşaltın.

⚠ UYARI

Lastiklerin üzerindeki yağ kaymalarına neden olur ve kazalara ve yaralanmalara yol açabilir. Boşalttıktan sonra tahliye hortumundaki tapayı taktığınızdan emin olun.

Gaz kelebeği kontrolü

Gaz kelebeği kolu

Gaz kelebeği kolu kontrolü

Gaz kelebeği kolunun tam açık konumdan kapalı konuma düzgün bir şekilde

hareket ettiđini ve gaz kelebeđinin tüm direksiyon konumlarında geri dönüş yayı tarafından hızlı ve tamamen kapandığını kontrol edin. Gaz kelebeđi kolu düzgün şekilde dönmüyorsa, gaz kelebeđi kontrol sistemini yetkili bir Kawasaki bayisine kontrol ettirin.

Rölanti hızı

Rölanti hızı ayarı

- Motoru çalıştırın ve iyice ısıtın.
Rölanti ayar vidasını çevirerek rölanti hızını ayarlayın.

NOT

- *Motor soğukken, hızlı rölanti sistemi motor rölanti devrini otomatik olarak yükseltir.*

Rölanti hızı

1 100 ± 50 r/min (rpm)

Debriyaj

Debriyaj çalışma kontrolü

- Debriyaj kolunun düzgün çalıştığını ve iç kablonun düzgün kaydığını kontrol edin. Herhangi bir düzensizlik varsa, debriyaj telini yetkili bir Kawasaki bayisine kontrol ettirin.
- Debriyaj kolunun boşluğunu kontrol edin.

Debriyaj kolu boşluğu

2 ~ 3 mm (0.08 ~ 0.12 in.)

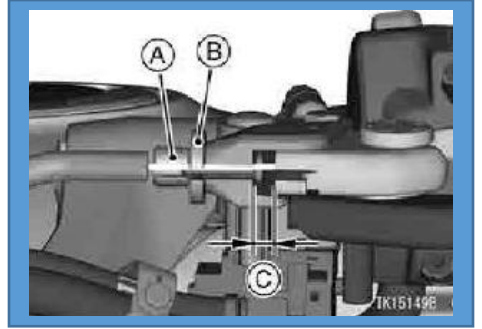

A. Ayarlayıcı

. Debriyaj kolu boşluk

- Serbest boşluk yanlıışsa, debriyaj kolu serbest boşluğunu aşağıdaki gibi ayarlayın.

Debriyaj kolu boşluk ayarı Kilit

- somununu gevşetin ve debriyaj kolu belirtilen boşluğa sahip olacak şekilde ayarlayıcıyı çevirin.

UYARI
Aşırı debriyaj kolu boşluğu debriyajın ayrılmasını önleyebilir ve ciddi yaralanma veya ölümlle sonuçlanan bir kazaya neden olabilir. Debriyaj kolu boşluğunu ayarlarken, debriyaj dış kablosunun üst ucunun yerine tam olarak oturduğundan emin olun, böylece daha sonra yerine

- Eğer yapılamıyorsa, debriyaj telinin yetkili bir Kawasaki bayisi tarafından ayarlanmasını sağlayın.

Tahrik zinciri

Tahrik zincirini yağlama

Yağmurda veya ıslak yollarda sürüşten sonra veya zincirin kuru görüldüğü her zaman yağlama gereklidir.

Zincir contalarının bozulmasını önlemek için sızdırmaz zincirler için bir yağlayıcı kullanın. Zincir özellikle kirliyse, zincir temizleyici üreticisi tarafından sağlanan talimatlara uyarak sızdırmaz zincirler için bir temizleyici kullanarak temizleyin.

- Silindirlerin kenarlarına, silindirlere ve burçlara nüfuz edecek şekilde yağlayıcı uygulayın. Contalara yağlayıcı sürün, böylece contalar yağlayıcı ile kaplanacaktır. Fazla yağlayıcıyı silin.

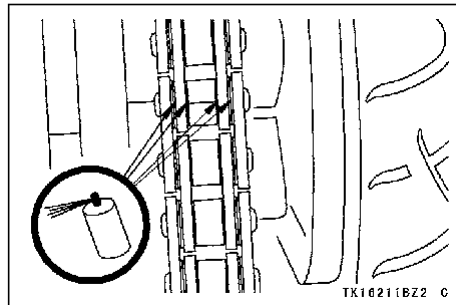

- Lastik yüzeyine bulaşan her türlü yağlayıcıyı silin.

Tahrik zinciri gevşeklik kontrolü

- Motosikleti yan standda yerleştirin. Zincir kirliyse temizleyin ve kuru görünüyorsa yağlayın. Zincirin en sıkı olduğu konumu bulmak için arka tekerleği döndürün ve zinciri motor dişlisi ile arka tekerlek dişlisi arasında yukarı çekip aşağı iterek maksimum zincir gevşekliğini ölçün.

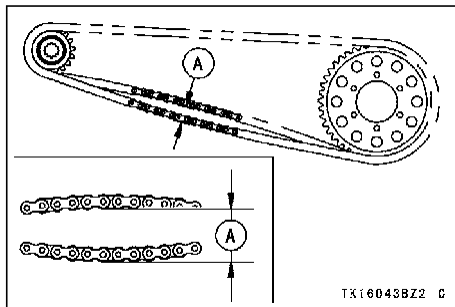

A. Zincir gevşekliği

- Tahrik zinciri çok sıkı veya çok gevşekse, zincir boşluğu standart değer içinde olacak şekilde ayarlayın.

Tahrik zinciri gevşekliği

Standart: 20 ~ 30 mm (0.8 ~ 1.2 in.)

Tahrik zinciri gevşeklik ayarı

- Sol ve sağ zincir bağlantı kilit somunlarını gevşetin.

- Kamalı pimi çıkarın ve aks somununu gevşetin.

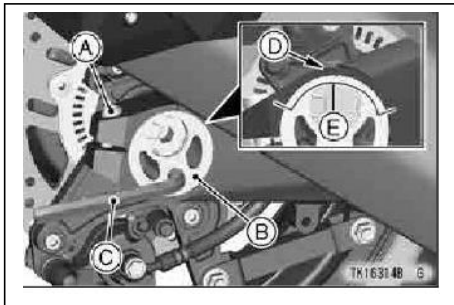

- A. Zincir ayar kelepçe somunu
- B. Zincir ayarı
- C. Alyan anahtarı
- D. Çentik
- E. İşaretler

Zincir çok gevşekse, sol ve sağ zincir ayarlayıcılarını eşit olarak dışarı çevirin. Zincir çok sıkı ise, sol ve sağ zincir ayarlayıcılarını eşit miktarda çevirin.

Tahrik zincirinde doğru miktarda gevşeklik olana kadar her iki zincir ayarlayıcısını da eşit miktarda çevirin. Zincir ve tekerleğin düzgün hizalanmasını sağlamak için, sol tekerlek hizalama göstergesindeki çentik, sağ gösterge çentiğinin hizalandığı aynı salıncak kolu işaretiyle hizalanmalıdır.

UYARI

Tekerleğin yanlış hizalanması anormal aşınmaya neden olur ve güvenli olmayan bir sürüş koşuluna yol açabilir. Salıncak kolundaki işaretleri kullanarak veya aks merkezi ile salıncak kolu pivotu arasındaki mesafeyi ölçerek arka tekerleği hizalayın.

- Her iki zincir ayarlayıcı kilit
- somununu sıkın. Aks somununu belirtilen torkla sıkın.

Sıkma torku

Dingil somunu: 65 N·m (6.6 kgf·m, 48 ft·lb)

NOT

- Tekerlek hizalaması düz master veya ip yöntemi kullanılarak da kontrol edilebilir.

NOT

- *Bir tork anahtarı mevcut değilse, bu öğenin bakımı yetkili bir Kawasaki bayisi tarafından yapılmalıdır.*

- Tekerleđi döndürün, en sıkı konumda zincir gevşekliđini tekrar ölçün ve gerekirse yeniden ayarlayın.

Aks somunu ve aksın içinden yeni bir kamalı pim takın ve uçlarını açın.

NOT

- *Kamalı pimi takarken, somundaki yuvalar aşağıdakilerle hizalanmalı*

aks milindeki kamalı pim deliđini kapatın, somunu saat yönünde bir sonraki hizalamaya kadar sıkın.

- *30 derece içinde olmalıdır.*

Bir kez gevşetin ve yuva en yakın deliđi geçtiđinde tekrar sıkın.

UYARI

Gevşek bir aks somunu ciddi yaralanma veya ölüme sonuçlanan bir kazaya yol açabilir. Aks somununu uygun torkla sıkın ve yeni bir kamalı

- Arka freni kontrol edin (Frenler bölümüne bakın).

Frenler

Frenleri uygularken bir sorun olduğuna hissederseniz, fren sistemini derhal yetkili bir Kawasaki bayisine kontrol ettirin.

UYARI

Fren hatlarındaki hava frenleme performansını azaltır ve yaralanma veya ölüme sonuçlanan bir kazaya neden olabilir. Fren kolu veya pedalı basıldığında yumuşak bir his veriyorsa, fren hatlarında hava olabilir veya fren arızalı olabilir. Freni derhal yetkili bir Kawasaki bayisine kontrol ettirin.

Fren hidroliği seviye kontrolü

- Ön fren hidroliği haznesi yatay tutulurken, fren hidroliği seviyesi alt seviye çizgisinin üzerinde olmalıdır.



- A. Ön fren hidroliđi karteri
- B. Alt seviye hattı

- Arka fren hidroliđi haznesi yatay tutulurken, fren hidroliđi seviyesi üst ve alt seviye çizgileri arasında tutulmalıdır.

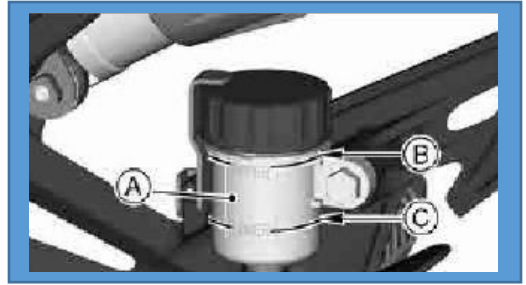

- A. Arka fren hidroliđi karteri
- B. Üst seviye hattı
- C. Alt seviye hattı

- Sıvı seviyesi alt seviye çizgisinden daha düşükse, bu sıvı sızıntısı olduğunu gösterebilir. Bu durumda, fren sisteminin yetkili bir Kawasaki bayisi tarafından kontrol edilmesini sağlayın.

Fren balatası aşınma kontrolü

Frenleri aşınma açısından inceleyin. Her bir ön ve arka disk fren kaliperi

için, eğer balata kaplamalarından birinin kalınlığı 1 mm'den (0,04 inç) azsa, kaliperdeki her iki balatayı set olarak değiştirin. Balata değişimi yetkili bir Kawasaki bayisi tarafından yapılmalıdır..

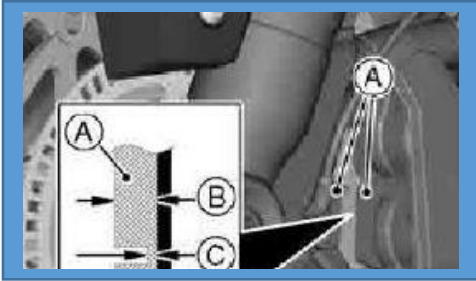

- A. Ön fren balataları
- B. Balata kalınlığı
- C. Servis limiti

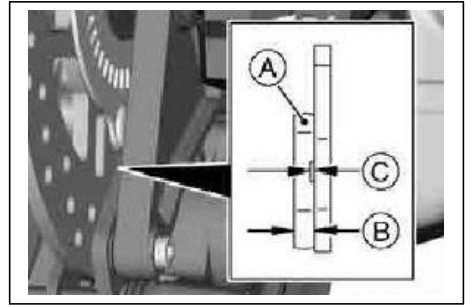

- A. Arka fren balataları
- B. Balata kalınlığı
- C. Servis limiti

Fren ışığı anahtarları

Fren ışığı anahtarları kontrolü

- Kontak anahtarını açın.
Ön frene basıldığında fren lambası yanmalıdır.

Çalışmazsa, yetkili Kawasaki bayinizden ön fren lambası anahtarını kontrol etmesini isteyin.

Fren pedalına basarak arka fren lambası anahtarının çalışmasını kontrol edin. Fren lambası uygun pedal hareketinden sonra yanmalıdır.

Fren Pedalı Hareketi

10 mm (0.39 in.)

Fren Işığı anahtarı ayarı

- Arka fren lambası anahtarını ayarlamak için, ayar somununu çevirerek anahtarı yukarı veya aşağı hareket ettirin.

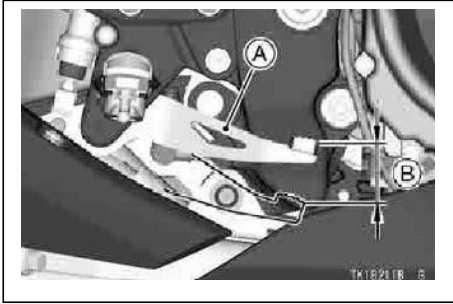

- A. Fren pedalı
- B. 10 mm (0.39 in.)

- Işık yanmazsa, arka fren lambası anahtarını ayarlayın.

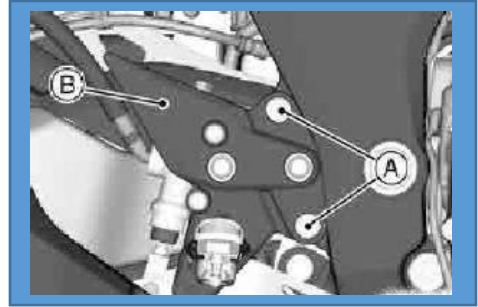

- A. Sağ ön pedal braket somunu
- B. Sağ ön pedal braketini

DİKKAT

Anahtarın içindeki elektrik bağlantılarına zarar vermemek için, ayarlama sırasında anahtar gövdesinin dönmediğinden emin olun.

-Sağ ön pedal braket somunlarını belirlenen tork ile sıkın.

Sıkma Torku

Ön pedal braket somunu: 25 N.m (2.5 kgf.m, 18 ft.lb)

NOT

Tork anahtarı yoksa, bu öge yetkili Kawasaki batisi tarafından bakılmalıdır.

- A. Arka fren ışık anahtarı
- B. Ayar cıvatası
- C. Erken ışık
- D. Geç ışık

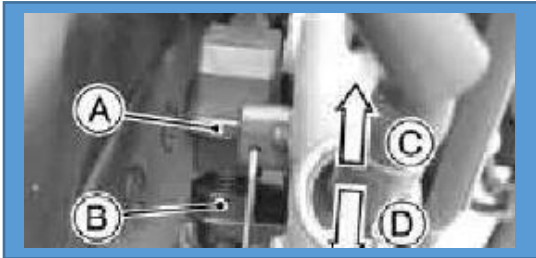

-Sağ ön pedal braketini takın.

Süspansiyon Sistemi

Ön çatal

DİKKAT

Normal yolda, asfaltsız yolda ve yağmurlu havada sürdükten sonra, sertleşmeden önce iç boruya yapışan kiri (kum, çamur veya böcek vb.) temizleyin. Motosiklet iç boruya yapışmış kir ile çalışmaya devam ederse, yağ keçesi hasar görür ve yağ sızıntısına neden olur.

Yay ön yükleme ayarı

Ayarlayıcı sol ön çatal ayağının üst kısmında bulunur.(ZX1002L)

Standart

7 iç dönüş

Tam oturmuş konumdan (tamamen saat yönünün tersine çevrilmiş).

Yay ön yükünü artırmak ve süspansiyonu sertleştirmek için ayarlayıcıyı saat yönünde çevirin. Yay ön yükünü azaltmak ve süspansiyonu yumuşatmak için ayarlayıcıyı saat yönünün tersine çevirin.

DİKKAT

Ayarlayıcıyı tam oturmuş konumun ötesine çevirmeyin, aksi takdirde ayar mekanizması hasar görebilir.

NOT

- Yay ön yük ayarlayıcısı alyan anahtarı veya uygun bir aletle döndürülebilir.

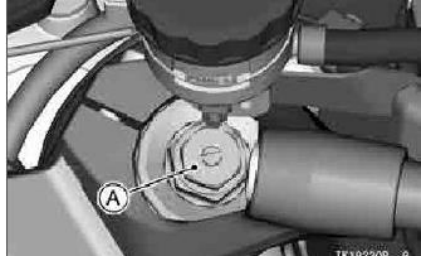

A. Yay ön yük ayarlayıcı

Geri Tepme Sönümlleme Kuvveti Ayarı

Ayarlayıcı sağ ön çatal ayağının üst kısmında bulunur.

Standart (ZX1002N)

8 1/2 dönüş

Tam oturmuş konumdan (tamamen saat yönünün tersine çevrilmiş).

Sönümlleme kuvvetini artırmak için ayarlayıcıyı düz uçlu bir tornavida ile saat yönünde çevirin.

Sönümlleme kuvvetini azaltmak için ayarlayıcıyı saat yönünün tersine çevirin.

DİKKAT

Ayarlayıcıyı tam oturmuş konumun ötesine çevirmeyin, aksi takdirde ayar mekanizması hasar görebilir.

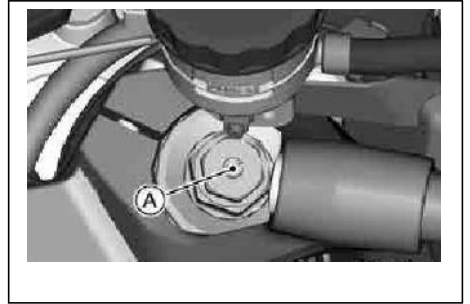

A. Geri Tepme Sönümlleme Kuvveti Ayarlayıcısı

Arka amortisör

Yay Ön Yük Ayarı

Ayarlayıcı arka amortisörün üzerinde bulunur.

Standart (ZX1002L)

2 dış dönüş

Tam oturmuş konumdan (tamamen saat yönüne çevrilmiş).

Standart (ZX1002N)

2 dış dönüş

Tam oturmuş konumdan (tamamen saat yönüne çevrilmiş).

Yay ön yükünü artırmak için ayarlayıcıyı saat yönünde çevirin. Yay ön yükünü azaltmak için ayarlayıcıyı saat yönünün tersine çevirin.

DİKKAT

Ayarlayıcıyı tam oturmuş konumun ötesine çevirmeyin, aksi takdirde ayar mekanizması hasar görebilir.

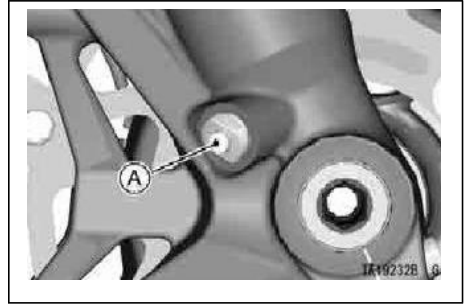

A. Yay ön yük ayarlayıcı

Standard (ZX1002N)

2 1/2 turns out

Tam oturmuş konumdan dışarı (tam saat yönünde çevrilmiş).

- Sönümlleme kuvvetini artırmak için ayarlayıcıyı düz uçlu bir tornavida ile saat yönünde çevirin.
- Sönümlleme kuvvetini azaltmak için ayarlayıcıyı saat yönünün tersine çevirin.

DİKKAT

Ayarlayıcıyı tam oturmuş konumun ötesine çevirmeyin, aksi takdirde ayar mekanizması hasar görebilir.



A. Yay ön yük ayarı

Arka amortisör

Yay Ön Yük Ayarı

Arka amortisör üzerindeki yay ayar somunu ayarlanabilir.

Yay hareketi çok yumuşak veya çok sert hissedilirse, yetkili bir Kawasaki bayisi tarafından ayarlanmasını sağlayın..

Geri Tepme Sönümlleme Kuvveti Ayarı

Ayarlayıcı arka amortisörün alt ucunda

Bulunur.
Standard (ZX1002L)

2 3/4 dönüş

Tam oturmuş konumdan dışarı (tam saat yönünde çevrilmiş).

Standard (ZX1002N)

2 1/4 tur dışarı

Tam oturmuş konumdan dışarı (tam saat yönünde çevrilmiş).

- Sönümlleme kuvvetini artırmak için ayarlayıcıyı düz uçlu bir tornavida ile saat yönünde çevirin.
- Sönümlleme kuvvetini azaltmak için ayarlayıcıyı saat yönünün tersine çevirin.

DİKKAT

Ayarlayıcıyı tam oturmuş konumun ötesine çevirmeyin, aksi takdirde ayar mekanizması hasar görebilir.

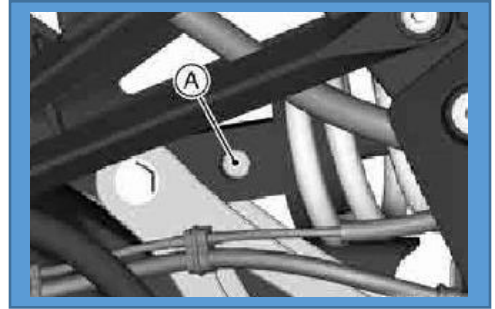

A. Geri Tepme Sönümlleme Kuvveti Ayarlayıcısı

Sıkıştırma Sönümlenme Kuvveti Ayarı

Ayarlayıcı arka amortisörün alt ucunda bulunur.

DİKKAT

Ayarlayıcıyı tam oturmuş konumun ötesine çevirmeyin, aksi takdirde ayar mekanizması hasar görebilir.

Standart

2 1 / 2 dönüş

Tam oturmuş konumdan dışarı (tam saat yönünde çevrilmiş).

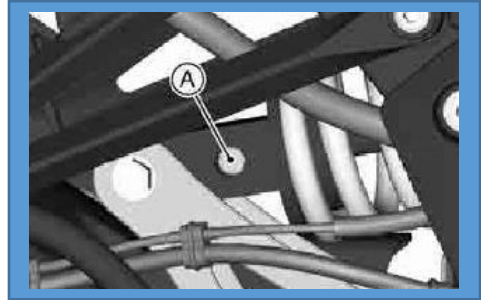

- Sönümleme kuvvetini artırmak için ayarlayıcıyı düz uçlu bir tornavida ile saat yönünde çevirin.
- Sönümleme kuvvetini azaltmak için ayarlayıcıyı saat yönünün tersine çevirin.

Ayar tabloları (ZX1002L)

Ön Çatal Yay 1 Ön Y1k Ayarı

	En yumuřak ayar sınırı	Standart	En sert ayar sınırı
Ayarlayıcı Pozisyonu	0*	5 ie d1n1ř**	15 ie d1n1ř**
Yay Eylemi	Zayıf	↔	G1l1
Ayar	Yumuřak	↔	Sert
Y1k	Hafif	↔	Ađır
Yol	İyi	↔	K1t1
Hız	D1ř1k	↔	Y1ksek

*: Bu pozisyon tam oturma pozisyonudur (tamamen saat y1n1n1n tersine evrilir).

** : Tam oturmuř konumdan ieri (tamamen saat y1n1n1n tersine evrilmiř). Bu ayar aralıđı, k11k 1retim toleransları nedeniyle tabloda g1sterilen sayı ile tam olarak eřleřmeyebilir..

Ön Çatal Sönümleme Kuvveti Ayarları

		En yumuşak ayar sınırı	Standart	En sert ayar sınırı
Ayarlayıcı pozisyonu:	Geri sekme Kompresyon	3 1 / 2 dışa dönüş** 3 dışa dönüş **	2 3/4 dışa dönüş** 1 3/4 dışa dönüş**	0* 0*
Sönümleme Kuvveti		Zayıf	↔	Güçlü
Ayar		Yumuşak	↔	Sert
Yük		Hafif	↔	Ağır
Yol		İyi	↔	Kötü

*: Bu pozisyon tam oturma pozisyonudur (tam saat yönünde çevrilir).

** : Tam oturmuş konumdan dışarı (tam saat yönünde çevrilmiş). Bu ayar aralığı, küçük üretim toleransları nedeniyle tabloda gösterilen sayı ile tam olarak eşleşmeyebilir..

Arka amortisör ön yük ayarları

		En yumuşak ayar sınırı	Standart	En sert ayar sınırı
Ayarlayıcı pozisyonu:	Geri sekme Kompresyon	0*	8 klik**	40 klik**
Sönümlleme Kuvveti		Zayıf	↔	Güçlü
Ayar		Yumuşak	↔	Sert
Yük		Hafif	↔	Ağır
Yol		İyi	↔	Kötü
Hız		Düşük	↔	Yüksek

*: Bu pozisyon tam oturma pozisyonudur (tamamen saat yönünün tersine çevrilir).

** : Tam oturmuş konumdan içeri (tamamen saat yönünün tersine çevrilmiş). Bu ayar aralığı, küçük üretim toleransları nedeniyle tabloda gösterilen sayı ile tam olarak eşleşmeyebilir.

Arka amortisör sönümlleme kuvveti ayarı

	En yumuşak ayar sınırı	Standart	En sert ayar sınırı
Ayarlayıcı Pozisyonu	Geri tepme 2 1/2 dışa dönüş**	2 1/2 dışa dönüş**	0**
Yay Eylemi	Zayıf	←→	Güçlü
Ayar	Yumuşak	←→	Sert
Yük	Hafif	←→	Ağır
Yol	İyi	←→	Kötü
Hız	Düşük	←→	Yüksek

*: Bu pozisyon tam oturma pozisyonudur (tamamen saat yönüne çevrilir).

** : Tam oturmuş konumdan içeri (tamamen saat yönüne çevrilmiş). Bu ayar aralığı, küçük üretim toleransları nedeniyle tabloda gösterilen sayı ile tam olarak eşleşmeyebilir.

Lastikler

Lastik basıncı kontrolü

- Hava valfi kapağını çıkarın.
Doğru bir gösterge kullanarak lastik basıncını sık sık kontrol edin.
Hava valfi kapağını sıkıca taktığınızdan emin olun.

NOT

Lastik basıncını lastikler soğukken (yani motosiklet son 3 saat içinde bir milden fazla sürülmemişken) ölçün. Lastik basıncı değişikliklerden etkilenir ortam sıcaklığında ve yükseklikte, Bu nedenle, sürüşünüz sıcaklık veya yükseklikte büyük değişiklikler içerdiğinde lastik basıncı kontrol edilmeli ve ayarlanmalıdır.

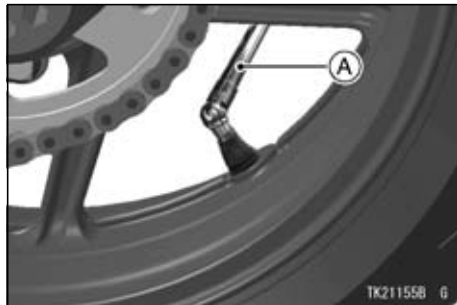

A. Lastik basıncı ölçer

lastik hava basıncı (soğukken)

Ön	250 kPa (2.50 kgf/cm ² , 36 psi)
Arka	290 kPa (2.90 kgf/cm ² , 42 psi)

Lastik aşınması zarar

Lastik sırtı aşındıkça, lastik delinmeye ve arızalanmaya karşı daha hassas hale gelir. Kabul edilen bir tahmin, tüm lastik arızalarının %90'ının dış ömrünün son %10'unda (%90 aşınma) meydana geldiğidir. Bu nedenle, lastikleri kelleşene kadar kullanmak yanlış ekonomi ve güvensizliktir.

Lastik aşınma kontrolü

- Dış derinliğini bir derinlik ölçer ile ölçün ve izin verilen minimum dış derinliğine kadar aşınmış olan lastikleri değiştirin.



A. Lastik derinlik ölçer

Minimum Dış derinliği

Ön	—	1 mm (0.04 in.)
Arka	130 km/h altında (80 mph)	2 mm (0.08 in.)
	130 km/h üstünde (80 mph)	3 mm (0.12 in.)

- Lastiği çatlaklar ve kesikler açısından görsel olarak inceleyin, kötü hasar durumunda lastiği değiştirin. Şişme veya.

yüksek noktalar, lastiğin değiştirilmesini gerektiren iç hasarı gösterir.

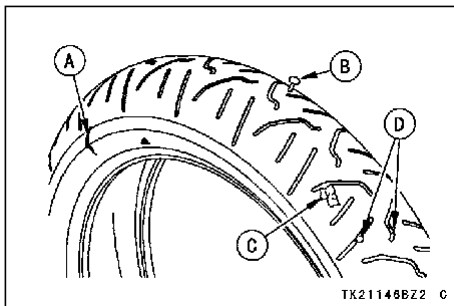

- A. Kesik veya çatlak
- B. Çivi
- C. Şişlik veya yumru
- D. Taş

- Lastik sırtındaki gömülü taşları veya diğer yabancı parçacıkları çıkarın.

NOT

- Yeni bir lastik takıldığında tekerlek balansını kontrol ettirin.

⚠ UYARI

Delinmiş ve onarılmış lastikler, eskimemiş lastiklerle aynı özelliklere sahip değildir ve aniden arızalanarak ciddi yaralanma veya ölümlü sonuçlanan bir kazaya neden olabilir. Hasarlı lastikleri mümkün olan en kısa sürede yeniden yerleştirin. Güvenli sürüş ve denge sağlamak için, değiştirme için yalnızca önerilen standart lastikleri kullanın ve standart basınca göre şişirin. Onarılmış bir lastik üzerinde sürüş yapılması gerekiyorsa, lastik değiştirilene kadar 100 km/sa (60 mil/sa) hızı aşmayın.

NOT

- Kamuya açık yollarda çalışırken, maksimum hızı trafik yasası sınırlarının altında tutun.

Teknik olarak izin verilen minimum lastik gereklilikleri:

Ön	Yük endeksi: 53 Hız sembolü: W
Arka	Yük endeksi: 72 Hız sembolü: W

Önerilen Standart lastik

Ön	Yapım, Tip: BRIDGESTONE, BATTMAX HYPERSPORT S22F G Ebat: 120/70ZR17 M/C (58W)
Arka	Yapım, Tip: BRIDGESTONE, BATTMAX BATTMAX HYPERSPORT S22R G Ebat: 190/50ZR17 M/C (73W)

Yeni lastikler kaygandır ve kontrol kaybına ve yaralanmaya neden olabilir. Normal lastik çekişini sağlamak için 160 km'lik (100 mil) bir alıştırma süresi gereklidir. Alıştırma sırasında ani ve maksimum frenleme ve hızlanmadan ve sert virajlardan kaçının.

⚠ UYARI

Lastik markalarının ve tiplerinin karıştırılması yol tutuşunu olumsuz etkileyebilir ve yaralanma veya ölümlerle sonuçlanan bir kazaya neden

Akü

Bu motosiklete takılan akü sızdırmaz tiptedir, bu nedenle akü elektrolit seviyesini kontrol etmek veya damıtılmış su eklemek gerekli değildir.

DİKKAT

Sızdırmazlık şeridini asla çıkarmayın, aksi takdirde akü hasar görebilir. Bu motosiklete geleneksel bir akü takmayın, aksi takdirde elektrik sistemi düzgün çalışmaz.

Yapım	GS Yuasa
Tip	YTX9-BS

Akü bakımı

Aküyü tam şarjlı tutmak araç sahibinin sorumluluğundadır. Bunun yapılmaması akü arızasına yol açabilir ve sizi yolda bırakabilir.

Aracınızı sık sık kullanıyorsanız, bir voltmetre kullanarak akü voltajını haftalık olarak kontrol edin. Eğer 12,6 voltun altına düşerse, akü uygun bir şarj cihazı kullanılarak şarj edilmelidir

(Kawasaki bayinize danışın).

Motosikleti iki haftadan daha uzun süre kullanmayacaksınız, akü uygun bir şarj cihazı kullanılarak şarj edilmelidir. Aküyü aşırı şarj edebilecek ve aküye zarar verebilecek otomotiv tipi hızlı şarj cihazı kullanmayın..

NOT

Akünün bağlı bırakılması, elektrikli bileşenlerin (saat vb.) aküyü şarjsız hale getirmesine neden olarak aşırı deşarjla sonuçlanır pilin değiştirilmesi. Bu durumda, akünün onarımı veya değiştirilmesi garantiye dahil değildir. Dört hafta veya daha uzun süre araç kullanmayacaksınız, aküyü araçtan ayırın.

Kawasaki-önerilen şarj cihazları:

Battery Mate 150-9

OptiMate 4

Yuasa MB-2040/2060

Christie C10122S

Yukarıdaki şarj cihazları mevcut değilse, eşdeğerini kullanın.

Daha fazla detayı Kawasaki bayinize Sorun.

Akü şarjı

- Akü şarj cihazınızın talimatlarına uyarak aküyü şarj edin. Şarj cihazı, siz aküyü motosiklete yeniden takmaya hazır olana kadar aküyü tam şarjlı tutacaktır (bkz. Akünün Takılması).

⚠ TEHLİKE

Akü asidi, belirli koşullar altında yanıcı ve patlayıcı olan hidrojen gazı üretir. Boşalmış durumda olsa bile akü içinde her zaman bulunur. Tüm alevleri ve kıvılcımları (sigara) aküden uzak tutun.

Akü ile çalışırken koruyucu gözlük kullanın. Akü asidinin cilde, gözlere veya giysilere temas etmesi durumunda, etkilenen bölgeleri derhal en az beş dakika boyunca suyla yıkayın. Tıbbi yardım alın

UYARI

Akü kutup başları, terminaller ve ilgili aksesuarlar, Kaliforniya Eyaleti tarafından kansere ve üremeye zarar verdiği bilinen kimyasallar olan kurşun ve kurşun bileşikleri içerir. Kullandıktan sonra ellerinizi yıkayın.

Aküyü çıkartma

- Kontak anahtarının kapalı olduğundan emin olun. Koltuğu çıkartın. GENEL BİLGİLER bölümündeki Koltuk kısmına bakın. Negatif (-) kabloyu (-) terminalinden ayırın. Kırmızı kapağı pozitif (+) terminalden kaydırın. Pozitif (+) kabloyu (+) terminalinden ayırın.

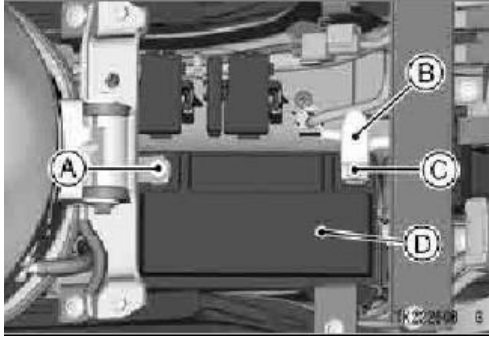

A. Kırmızı kapak

B. (-) Terminal

C. (+) Terminal

Pili pil kutusundan çıkarın.

Karbonat ve su çözeltisi kullanarak aküyü temizleyin.

Kablo bağlantılarının temiz olduğundan emin olun.

Akü Kurulumu

- Aküyü kutusunun üzerine yerleştirin.

- (+) kablosunu (+) terminaline bağlayın ve ardından (-) kablosunu (-) terminale bağlayın.

DİKKAT

(-) kablonun akünün (+) terminaline veya (+) kablonun akünün (-) terminaline takılması elektrik sistemine ciddi hasar verebilir.

- Korozyonu önlemek için terminallere hafif bir kat gres sürün.
- (+) terminalini kırmızı kapakla kapatın.
- - Sökülen parçaları takın.

Far

Far hedeflemesi yetkili bir Kawasaki

Yatay Ayarlama

Far huzmesi yatay olarak ayarlanabilir. Yatay olarak doğru şekilde ayarlanmazsa, ışın düz ileriye değil bir tarafı gösterecektir.

Yatay ayarlayıcıyı, ışın düz ileriye gösterene kadar içeri veya dışarı çevirin.

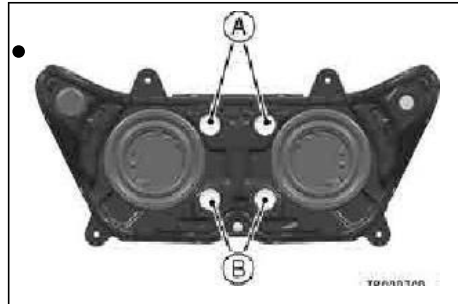

- A. Yatay ayarlama**
- B. Düşey ayarlama**

Düşey ayarlama

Far huzmesi kademeli olarak ayarlanabilir. Çok düşük ayarlanırsa, ne kısa ne de uzun far ilerideki yolu yeterince aydınlatmayacaktır. Çok yüksek ayarlanırsa, uzun far yakın ilerideki yolu aydınlatamaz ve kısa far karşıdan gelen sürücülerini kör eder. Farı dikey olarak ayarlamak için dikey ayarlayıcıyı içeri veya dışarı çevirin.

NOT

- Uzun farda, en parlak noktalar yatayın biraz altında olmalıdır. Uygun açı yataydan 0,4 derece düşüktür. Bu, 7,6 m'de (25 ft) merkezden ölçülen 50 mm'lik (2,0 Bu, motosiklet tekerlekleri üzerindeyken ve sürücü otururken farın merkezinden ölçülen 7,6 m'de (25 ft) 50 mm'lik (2,0 inç) bir düşüştür.



Sigortalar

Sigortalar koltuğun altında bulunan sigorta kutularında düzenlenmiştir. Ana sigorta marş rölesi kapağının arkasında bulunur. Çalışma sırasında bir sigorta arızalanırsa, nedenini belirlemek için elektrik sistemini

inceleyin ve ardından uygun amperde yeni bir sigorta ile deęiřtirin.

Sigorta tekrar tekrar arızalanırsa, elektrik sisteminde bir sorun var demektir. Motosikleti yetkili bir Kawasaki bayisine kontrol ettirin.

Ana sigortanın sklmesi yetkili bir Kawasaki bayisi tarafından yapılmalıdır/

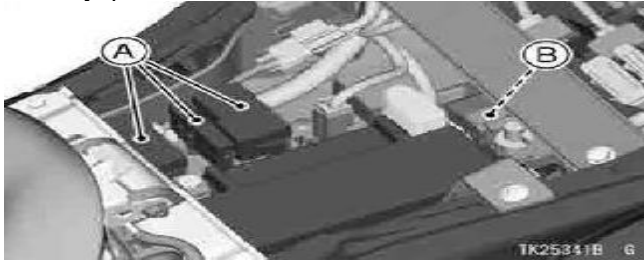

- A. Sigorta kutu**
- B. Ana sigorta**

UYARI

Sigortaların deęiřtirilmesi kabloların aşırı ısınmasına, alev almasına ve/veya arızalanmasına neden olabilir. Standart sigortanın yerine başka bir sigorta kullanmayın. Atmış sigortayı, sigorta kutularında ve ana sigortada belirtildięi gibi doęru kapasitede yeni bir sigorta ile deęiřtirin.



A

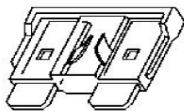

B

TK25007BZ2 C

- A. Normal
- B. Arızalı

Genel yağlama

Ařaęıda gsterilen noktaları, Periyodik Bakım Tablosuna uygun olarak veya ara ıslak veya yaęmurlu kořullarda kullanıldığında motor yaęı veya normal gres ile yaęlayın.

Her bir parçayı yağlamadan önce, paslı noktaları pas sökücü ile temizleyin ve gres, yağ, kir veya kiri silin.

Aşağıdaki millere motor yağı uygulayın

- Yan Stand
- Debriyaj Kolu
- Ön Fren Kolu
- Arka Fren Pedal

Aşağıdaki kabloları basınçlı kablo yumağı ile yağlayın

- (K) Debriyaj İç Kablosu
- (K) Gaz Kelebeği İç Kabloları

Aşağıdaki noktalara gres yağı uygulayın

- (K) Debriyaj İç Kablosu Üst Ucu
- (K) Gaz Kelebeği İç Kablosu Üst Uçları

(K): Yetkili bir Kawasaki bayisi tarafından servis yapılmalıdır.

NOT

- Kabloları bağladıktan sonra ayarlayın.

Temizlik

Genel Önlemler

Aracınızın sık ve doğru bakımı, görünümünü iyileştirecek, genel performansını optimize edecek ve kullanım ömrünü uzatacaktır. Aracınızı yüksek kaliteli, nefes alabilen bir araç örtüsü ile kaplamak, cilasını zararlı UV ışınlarından ve kirleticilerden korumaya yardımcı olacak ve yüzeylerine ulaşan toz miktarını azaltacaktır.

UYARI

Araç şasisi, motor ve egzoz içinde ve çevresinde birikinti veya yanıcı madde birikmesi mekanik sorunlara neden olabilir ve yangın riskini artırabilir. Aracı, içinde ve çevresinde döküntü veya yanıcı madde birikmesine izin veren koşullarda kullanırken, motoru, elektrikli bileşenleri ve egzoz alanlarını sık sık kontrol edin. Çöp veya yanıcı maddeler birikmişse, aracı dışarı park edin ve motoru durdurun. Motorun soğumasını bekleyin, ardından toplanan kalıntıları temizleyin. Enkaz veya yanıcı maddelerin birikip birikmediğini kontrol etmeden önce aracı kapalı bir alana park etmeyin veya depolamayın.

Yıkamadan önce motorun ve egzozun soğuk olduğundan emin olun.

Aracı yıkarken daima yumuşak nötr bir deterjan ve su kullanın.

Tüm sert kimyasalları, çözücüleri, yağ çözücüyü, yeniden yağ taşıyıcıyı, elektrik kontağı temizleyicisini ve amonyak bazlı cam temizleyicileri gibi ev temizlik ürünlerini uygulamaktan kaçının. Bunlar zarar verir veya

boyalı parçaları, plastik parçaları, kauçuk parçaları ve kapaklar ve far merceği dahil diğer sentetik parçaları bozar.

Contalara, fren balatalarına ve lastiklere yağ çözücü uygulamaktan kaçının.

Benzin, fren hidroliği ve soğutma sıvısı boyalı ve plastik yüzeylerin cilasına zarar verecektir: bunları derhal yıkayın.

Tel fırçalar, çelik yünü ve diğer tüm aşındırıcı pedler veya fırçalardan kaçının.

Kolayca çizilebilecekleri için far merceğini ve diğer plastik parçaları yıkarken dikkatli olun.

NOT

Yolların tuzlandığı bir bölgede veya okyanus yakınında sürüş yaptıktan sonra aracınızı hemen soğuk suyla yıkayın. Tuzun kimyasal reaksiyonunu hızlandıracağı için ılık su kullanmayın. Kuruduktan sonra, korozyonu önlemek için tüm metal ve krom yüzeylere korozyon koruma spreyi uygulayın.

○ Yağmurda sürdükten, aracı yıkadıktan veya nemli havalarda far camının iç kısmında yoğuşma oluşabilir. Nemi gidermek için motoru çalıştırın ve farları açın. Merceğin iç kısmındaki yoğuşma yavaş yavaş temizlenecektir.

Radyatör

Tıkanıklıkları düşük basınçlı su ile temizleyin.

DİKKAT

Bir araba yıkama tesisinde olduğu gibi yüksek basınçlı su kullanılması radyatör kanatlarına zarar verebilir ve radyatörün etkinliğini azaltabilir. Radyatörün önüne veya soğutma fanının arkasına izinsiz aksesuarlar takarak radyatörden geçen hava akışını engellemeyin veya saptırmayın. Radyatör hava akışının engellenmesi aşırı ısınmaya ve motorun hasar görmesine yol açabilir.

Mat Boya Parçaları

- Aracı yıkarken her zaman yumuşak nötr bir deterjan ve su veya mat boya için temizleyiciler kullanın.

Boya aşırı derecede ovulduğunda mat boya etkisi kaybolabilir. Herhangi bir şüphemiz varsa, yetkili bir Kawasaki bayisine danışın.

Plastik Parçalar

Yıkadıktan sonra, plastik parçaları genel olarak kurutmak için yumuşak bir bez kullanın. Kurduğunda, far merceğine ve boyalı olmayan diğer plastik parçalara onaylı bir plastik temizleyici/parlatıcı ürün uygulayın.

DİKKAT

Plastik parçalar benzin, fren hidroliği, cam temizleyicileri, diş kilitleme maddeleri veya diğer sert kimyasallar gibi kimyasal maddeler veya ev temizlik ürünleriyle temas ederse bozulabilir ve kırılabilir. Plastik bir parça herhangi bir sert kimyasal maddeyle temas ederse, derhal su ve hafif bir nötral deterjanla yıkayın ve ardından hasar olup olmadığını kontrol edin. Plastik parçaları temizlemek için aşındırıcı pedler veya fırçalar kullanmaktan kaçının, çünkü bunlar parçanın yüzeyine zarar verecektir

Krom ve Alüminyum

Krom ve kaplanmamış alüminyum parçalara krom/alu- minum cila uygulanabilir.
Kaplmalı alüminyum

hafif bir nötral deterjanla yıkanmalı ve spreycila ile cilalanmalıdır. Hem boyalı hem de boyasız alüminyum jantlar, asit bazlı olmayan özel jant spreycilazemizleyicileri ile temizlenebilir.

Deri, Vinil ve Kauçuk

Aracınızda deri aksesuarlar varsa, özel dikkat gösterilmelidir. Deri aksesuarları temizlemek ve bakımını yapmak için bir deri temizleyici/bakım maddesi kullanın. Deri parçaları deterjan ve suyla yıkamak onlara zarar verir ve ömürlerini kısaltır.

Vinil parçalar aracın geri kalanıyla birlikte yıkanmalı, ardından bir vinil işleminden geçirilmelidir.

Lastiklerin ve diğer sürtünme bileşenlerinin yanaklarına, kullanım ömürlerini uzatmaya yardımcı olması için kauçuk koruyucu uygulanmalıdır.

Dikkat Edilmesi Gereken Yerler

Aşağıdaki yerlerin yakınına büyük bir güçle su püskürtmekten kaçının.

Disk fren ana silindiri ve kaliperi.

Koltuğun altı - sigorta kutusuna veya aküye su girerse, kıvılcımı topraklayabilir. Bu durumda araç düzgün çalışmaz ve etkilenen parçalar silinerek kurutulmalıdır.

DİKKAT

Jetonla çalışan, yüksek basınçlı sprey yıkayıcılar tavsiye edilmez. Su, yataklara ve diğer bileşenlere girerek pas ve korozyon nedeniyle nihai arızaya neden olabilir. Bazı sabunlar yüksek derecede alkalidir ve kalıntı bırakabilir veya lekelenmeye neden olabilir

NOT

- Aşındırıcı temizleyici veya yüksek basınçlı yıkayıcı karoser üzerindeki yüzey kaplamasına zarar verecektir.

Aracınızı Yıkama

Yıkamadan önce, aşağıdaki parçalardan suyu uzak tutmak için önlemler alınmalıdır.

Susturucu arka açıklığı - plastik bir torba ile örtün.

Kontak anahtarı - anahtar deliğini bantla kapatın.

Gevşek kirleri temizlemek için aracınızı bir bahçe hortumundan soğuk su ile durulayın.

Hafif nötr bir deterjan (motosikletler veya otomobiller için de- signed) ve suyu bir kovada karıştırın. Aracınızı yıkamak için yumuşak bir bez veya sünger kullanın.

Yıkadıktan sonra, kalıntıları temizlemek için aracınızı temiz suyla iyice durulayın (deterjan kalıntıları aracınızın parçalarına zarar verebilir).

Plastik torbayı ve bandı çıkarın. Aracınızı kurutmak için yumuşak bir bez kullanın.

Kuruturken aracınızı talaş ve çiziklere karşı inceleyin. Boyalı yüzeylere zarar verebileceğinden suyun kurummasına izin vermeyin.

Aracınızı dikkatlice yavaş bir hızda sürün ve birkaç kez frene basın. Bu, frenlerin kurummasına yardımcı olur ve normal çalışma performansına geri döndürür

Depolama

Motosikletiniz uzun bir süre kullanılmayacaksa, uygun şekilde saklanması çok önemlidir.

Bu, eksik veya aşınmış parçaların kontrol edilmesi ve değiştirilmesi; paslanmalarını sağlamak için parçaların yağlanması ve genel olarak motosikletin tekrar kullanım zamanı geldiğinde en iyi durumda olacak şekilde hazırlanmasından oluşur.

Bu servis için yetkili Kawasaki bayinizle görüşün veya aşağıdakileri yapın.

Depolama için Hazırlık

Alanın iyi havalandırıldığından ve herhangi bir alev kaynağı bulunmadığından emin olun.

TEHLİKE

Egzoz gazı renksiz, kokusuz zehirli bir gaz olan karbon monoksit içerir. Karbon monoksitin solunması ciddi beyin hasarına veya ölüme neden olabilir. Motoru kapalı alanlarda ÇALIŞTIRMAYIN. Sadece iyi havalandırılmış bir alanda çalıştırın.

UYARI

Benzin son derece yanıcıdır ve belirli koşullar altında patlayıcı olabilir ve ciddi yanıklara yol açabilir.

Kontak anahtarını kapatın. Sigara içmeyin.

Alanın iyi havalandırıldığından ve herhangi bir alev veya kıvılcım kaynağı olmadığından emin olun; buna pilot ışığı olan herhangi bir cihaz da dahildir.

UYARI

Benzin zehirli bir maddedir. Benzini uygun şekilde bertaraf edin. Onaylanmış bertaraf yöntemleri için yerel yetkililerinizle iletişime geçin

Aracın tamamını iyice temizleyin.

Yağı ısıtmak için motoru yaklaşık beş dakika çalıştırın, kapatın ve motor yağını boşaltın. (BAKIM VE AYAR bölümündeki Motor Yağı kısmına bakın)

UYARI

Motor yağı zehirli bir maddedir. Kullanılmış yağı uygun şekilde bertaraf edin. Onaylanmış imha yöntemleri veya olası geri dönüşüm için yerel yetkililerle iletişime geçin.

Taze motor yağı koyun.

Yakıt deposundaki yakıtı bir pompa veya sifon kullanarak boşaltın.

Bujileri çıkarın ve yanma odalarına sisleme yağı ekleyin. Bujiler çıkarılmıyorsa, motosikleti yetkili bir Kawasaki bayisine götürün.

Motosikleti, her iki tekerleđi de yerden kaldıracak şekilde bir standa yerleřtirin. (Bu yapılamazsa, nemi lastik kauçuđundan uzak tutmak için ön ve arka tekerleklerin altına tahta koyun).

Paslanmayı önlemek için boyanmamıř tüm metal yüzeylere yađ püskürtün. Lastik parçalara veya frenlere yađ bulařmasını önleyin.

Tahrik zincirini ve tüm kabloları yađlayın.

Aküyü çıkarın ve doğrudan güneř ışığına, neme veya donma sıcaklıklarına maruz kalmayacađı bir yerde saklayın. Depolama sırasında yaklaşık ayda bir kez yavař řarj edilmelidir (bir amper veya daha az). Özellikle sođuk havalarda aküyü iyi řarj edilmiř halde tutun.

- Nem girmesini önlemek için susturucunun üzerine plastik torba bađlayın.

- Motosikletin üzerinde toz ve kir birikmesini önlemek için üzerine bir örtü koyun.

Depolama Sonrası Hazırlık

- Plastik torbayı susturucudan çıkarın.

- Gerekirse aküyü řarj edin ve aküyü motosiklete takın.

- Yakıt deposunu taze yakıtla doldurun.
- Günlük Kontroller bölümünde listelenen tüm noktaları kontrol edin.
- Pivotları, cıvataları ve somunları yağlayın.

Problem çözme rehberi

Bir Sorun Ortaya Çıkarsa

Günlük kontrollerin ve periyodik bakımın yapılması beklenmedik sorunların ortaya çıkmasını önler. Bir arıza durumunda, acil durum önlemlerini alın ve onarım talebinde bulunmak için Kawasaki bayinize başvurun. Güvenlik için, inceleme ve bakım bilginiz ve yeteneğiniz dahilinde yapılmalıdır. Bir muayene veya bakımı tamamlama konusunda kendinize güvenmiyorsanız, yetkili bir Kawasaki bayisinden işi yapmasını isteyin.

Marş motoru dönerse Motor Çalışmıyor

- Kontak anahtarını kapatıp tekrar açmayı deneyin.
- Depodaki yakıt seviyesini kontrol edin.
- Araç bir süre depoda kaldıysa taze yakıt doldurmayı deneyin.
- Akü voltajını kontrol edin.

Marş motoru dönmezse

- Kontak anahtarının açık olduğunu kontrol edin.
- Motor durdurma düğmesini kontrol edin.
- Şanzımanın boşta olduğunu kontrol edin.
- Akü voltajını kontrol edin.
- Akü terminallerinin sıkıca bağlı olduğunu kontrol edin.
- Sigortayı kontrol edin.

Motor durursa

- Cluth'un doğru şekilde devreye girip çıktığını kontrol edin.
- Yan standın yukarıda olduğunu kontrol edin.
- Motorun yeterince ısındığını kontrol edin.
- Depodaki yakıt seviyesini kontrol edin.
- Araç bir süre depoda kaldıysa taze yakıtla doldurmayı deneyin.
- Rölanti devrinin çok düşük olmadığını kontrol edin.

Çevre Koruma

Çevreyi korumaya yardımcı olmak için, kullanılmış aküleri, lastikleri, yağları ve

sıvıları veya gelecekte atabileceğiniz diğer araç bileşenlerini uygun şekilde atın. Uygun imha prosedürü için yetkili Kawasaki bayinize veya yerel çevresel atık ajansına danışın. Bu aynı zamanda kullanım ömrünün sonunda tüm aracın atılması için de geçerlidir.

DFI Sistem diyagnostik konektör
DFI sistem diyagnostik konektör selenin altındadır.

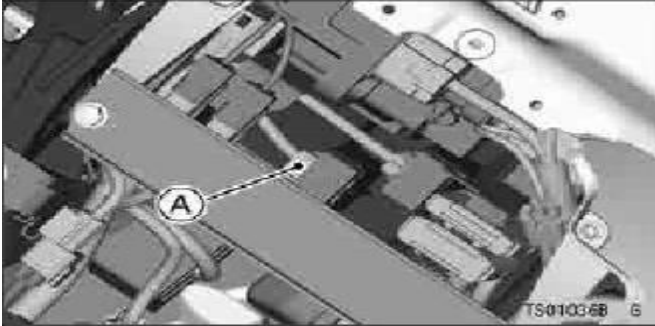

A. DFI Sistem Diyagnostik Konektörü

Araç Veri Kaydı

Bu aracın ECU'su, sorun teşhisine yardımcı olmak ve periyodik teknik inceleme, mevzuata uygunluk ve araştırma ve geliştirme gibi diğer amaçlar için belirli verileri depolar.

Kaydedilen veriler araç modeline ve bölgeye göre değişmekle birlikte, ana bilgi türleri aşağıdaki gibidir:

- Aracın durumu ve ayarları hakkında veriler.
- Motor ve şasi üzerindeki motor ve elektrik kontrol ekipmanlarının performansı.
- Yakıt enjeksiyon sistemi ve emisyonlarla ilgili bilgiler.

Aracın ECU'su konuşmaları veya görüntüleri kaydetmez.

Bu veriler yalnızca Kawasaki özel diyagnostik aleti araca bağlandığında, örneğin bakım kontrolleri veya diğer servis prosedürleri gerçekleştirildiğinde toplanabilir.

BAKIM KAYDI

Araç sahibinin adı

Adres

Telefon.....

Motor Numarası.....

Araç Numarası.....

Anahtar Kodu

Satıcı Bayi Adı.....

Telefon.....

Garanti Başlangıç Tarihi

Not: Bu bilgileri ve yedek anahtarı güvenli bir yerde saklayın.

Tarih	Kilometre Sayacı Okuma	Yapılan Bakım	Bayi Adı	Bayi Adresi

