

Z 650

Motosiklet

KULLANIM KILAVUZU

TÜRKÇE

MOTOSİKLET KULLANIM KILAVUZU

Orijinal Talimatlar

Hızlı Referans Kılavuzu

Bu Hızlı Referans Kılavuzu, aradığınız bilgileri bulmanıza yardımcı olacaktır.

GÜVENLİK BİLGİLERİ

GENEL BİLGİLER

MOTOKSİLET NASIL SÜRÜLÜR

BAKIM VE AYAR

EKLER

BAKIM KAYDI

Önsözden sonra bir İçindekiler Tablosu yer almaktadır.

Aşağıda gösterilen sembolleri gördüğünüzde, talimatlarını dikkate alın! Her zaman güvenli çalışma ve bakım uygulamalarını takip edin.

TEHLİKE:

TEHLİKE, kaçınılmadığı takdirde ölümler veya ciddi yaralanmalarla sonuçlanacak tehlikeli bir durumu belirtir.

UYARI:

UYARI, kaçınılmadığı takdirde ölüm veya ciddi yaralanmalarla sonuçlanabilecek tehlikeli bir durumu belirtir.

BİLDİRİM:

BİLDİRİM, kişisel yaralanma ile ilgili olmayan uygulamaları ele almak için kullanılır.

NOT:

o NOT, aracın kullanımında veya servisinde size yardımcı olabilecek veya yol gösterebilecek bilgileri belirtir.

BİLDİRİM:

BU ÜRÜN, KALİFİYE BİR OPERATÖR TARAFINDAN MAKUL VE İHTİYATLI BİR ŞEKİLDE VE SADECE BİR ARAÇ OLARAK KULLANILMAK ÜZERE ÜRETİLMİŞTİR.

ÖNSÖZ

Yeni bir Kawasaki motosiklet satın aldığınız için tebrikler. Yeni motosikletiniz Kawasaki'nin ileri mühendisliğinin, kapsamlı testlerinin ve üstün güvenilirlik, güvenlik ve performans için sürekli çabasının ürünüdür.

Motosikletinizin kumandalarının doğru çalışmasını, özelliklerini, yeteneklerini ve sınırlamalarını tam olarak öğrenebilmeniz için lütfen sürüşten önce bu Kullanım Kılavuzunu dikkatlice okuyun. Bu kılavuz birçok güvenli sürüş ipucu sunar, ancak amacı bir motosikleti güvenli bir şekilde sürmek için gereken tüm teknik ve becerileri öğretmek değildir. Kawasaki, bu aracın tüm operatörlerinin güvenli motosiklet kullanımı için gerekli zihinsel ve fiziksel gereklilikler hakkında farkındalık kazanmak için bir motosiklet sürücüsü eğitim programına kaydolmasını şiddetle tavsiye eder.

Motosikletinizin uzun ve sorunsuz bir ömür sürmesini sağlamak için, bu kılavuzda açıklanan uygun bakım ve onarımı yapın. Kawasaki Motosikletleri hakkında daha ayrıntılı bilgi edinmek isteyenler için, herhangi bir yetkili Kawasaki motosiklet bayisinden satın

alınabilecek bir Servis Kılavuzu mevcuttur. Servis Kılavuzu ayrıntılı sökme ve bakım bilgileri içerir. Kendi işlerini yapmayı planlayanlar elbette yetkin mekanikçiler olmalı ve Servis Kılavuzunda açıklanan özel aletlere sahip olmalıdır.

Bilgiye ihtiyaç duyduğunuzda başvurabilmeniz için bu Kullanım Kılavuzunu her zaman motosikletinizde bulundurun.

Bu kılavuz motosikletin kalıcı bir parçası olarak düşünölmeli ve satıldığında motosikletle birlikte kalmalıdır.

Tüm hakları saklıdır. Bu yayının hiçbir bölümü önceden yazılı izniniz olmadan çoğaltılamaz.

Bu yayın, basım sırasında mevcut olan en son bilgileri içerir. Ancak, gerçek ürün ile bu kılavuzdaki resimler ve metin arasında küçük farklılıklar olabilir.

Tüm ürünler önceden haber verilmeksizin veya yükümlölük altına girilmeksizin deęiştirilebilir.

KAWASAKI MOTORS, LTD.

© 2022 Kawasaki Motors, Ltd.

16 Mayıs 2022 (1)

İÇİNDEKİLER

GÜVENLİK BİLGİLERİ	13	GENEL BİLGİLER	24
Kullanım Kılavuzunu Okuyun	13	Spesifikasyonlar	24
Eğitim	13	Seri Numarası Konumları	29
Günlük Kontroller ve Periyodik Bakım	13	Etiketlerin Konumu	30
Yükleme ve Aksesuar Bilgileri	14	Parçaların Konumu	37
Yolcu	15	Ölçüm Aletleri	40
Bagaj ve Bavul	16	Göstergeler	43
Aksesuarlar	16	Hız Göstergesi/Takometre	50
Diğer Yükler	17	Özellikler	51
Bir Kazaya Karşırsanız	17	Kumanda Düğmeleri	57
Güvenli Çalışma	18	Çok fonksiyonlu ekran	58
Karbon Monoksit Tehlikesi	18	Çok fonksiyonlu ekran ayarı	63
Yakıt İkmali	19	Menü modu	64
Asla Uyuşturucu veya Alkol ile Sürmeyin	19	Anahtarlar	83
Koruyucu Donanım ve Kıyafetler	19	Kontak Anahtarı/Direksiyon Kilidi	83
Güvenli Sürüş Teknikleri	20	Sağ Gidon Anahtarları	85
Yüksek Hızlı Çalışma için Ek Hususlar	22	Sol Gidon Anahtarları	86
		Fren Kolu Ayarlayıcısı	87
		Debriyaj Kolu Ayarlayıcısı	88
		Yakıt	89

Yakıt gereklilikleri	89	Soğutucu sıvı	128
Tankı doldurma	91	Hava filtresi	131
Yan stand	94	Gaz kelebeği kontrol sistemi	132
Koltuk	94	Rölanti hızı	134
Bağlantı kancaları	97	Debriyaj	135
Alet kiti	97	Tahrik zinciri	137
Elektrikli aksesuar bağlantıları	97	Frenler	141
MOTOSİKLET NASIL SÜRÜLÜR	99	Fren ışığı anahtarları	144
Alıştırma	99	Süspansiyon sistemi	146
Motoru çalıştırma	100	Ön çatal	146
Hareket etme	102	Arka Amortisör	147
Vites değiştirme	103	Ayar tabloları	149
Fren yapma	104	Tekerlekler	150
ABS	105	Akü	154
Motoru durdurma	108	Far	158
Acil bir durumda motoru durdurma	108	Sigortalar	160
Park etme	109	Genel yağlama	164
Kawasaki TRaction Control (KTRC)	111	Temizlik	165
BAKIM VE AYAR	115	Genel önlemler	165
Günlük kontroller	117	Dikkat edilmesi gereken yer	169
Periyodik bakım	120	Aracınızı yıkama	170
Motor yağı	124	EK	172

Depolama	172
Problem çözme rehberi	175
Çevresel koruma	176
DFI sistem diyagnostik konektör lokasyonu	177
Araç veri kaydı	177
Olay veri kaydı	179
BAKIM KAYDI	181

GÜVENLİK BİLGİLERİ

Kullanım Kılavuzunu Okuyun

Motosikletinizin kumandalarının doğru kullanımı, özellikleri, kabiliyetleri ve sınırlamaları hakkında tam bilgi sahibi olmak için sürüşten önce bu Kullanım Kılavuzunu dikkatlice okuyun. Bu kılavuz birçok güvenli sürüş ipucu sunmaktadır, ancak amacı motosikleti güvenli bir şekilde sürmek için gereken tüm teknik ve becerileri öğretmek değildir.

Eğitim

Kawasaki, bu aracın tüm operatörlerinin güvenli motosiklet kullanımı için gerekli uygun beceri ve teknikleri öğrenmek için uygun bir motosiklet sürücüsü eğitim programını tamamlamalarını şiddetle tavsiye eder.

Günlük kontroller ve periyodik bakım

Motosikletinizin bakımını düzgün bir şekilde yapmanız ve güvenli sürüş koşullarında tutmanız önemlidir. Her sürüşten önce motosikletinizi inceleyin ve tüm periyodik bakımları yapın. Daha fazla bilgi için BAKIM VE AYAR bölümündeki Günlük Kontroller bölümüne ve Periyodik Bakım bölümüne bakın

UYARI:

Bu kontrollerin yapılmaması veya çalıştırmadan önce bir sorunun giderilmemesi ciddi hasara veya kazaya neden olabilir. Çalıştırmadan önce daima günlük kontrolleri yapın.

Motosikletinize en son servis bilgileriyle bakım yapıldığından emin olmak için, periyodik bakımın Kullanıcı El Kitabında belirtildiği şekilde yetkili bir Kawasaki Bayisi tarafından yapılması önerilir.

Herhangi bir düzensiz çalışma durumu fark ederseniz, motosikletinizi mümkün olan en kısa sürede yetkili bir Kawasaki bayisinde iyice kontrol ettirin.

Yükleme ve Aksesuar Bilgileri

UYARI

Yanlış yükleme, aksesuarların uygunsuz şekilde takılması veya kullanılması ya da motosikletinizde değişiklik yapılması güvenli olmayan sürüş koşullarına neden olabilir. Motosikleti sürmeden önce, aşırı yüklenmediğinden ve aşağıdaki talimatlara uyduğunuzdan emin olun

Maksimum Yk

Src, yolcu, bagaj ve aksesuarların ađırlıđı 180 kg (397 lb) ařmamalıdır.

Orijinal Kawasaki Paraları ve Aksesuarları haricinde, Kawasaki'nin aksesuarların tasarımı veya uygulaması zerinde hibir kontrol yoktur. Bazı durumlarda, aksesuarların yanlıř montajı veya kullanımı ya da motosiklet modifikasyonu, motosiklet garantisini geersiz kılar; performansı, dengeyi ve gvenliđi olumsuz etkileyebilir ve hatta yasa dıřı olabilir. Aksesuarları seerirken ve kullanırken ve motosikleti yklerken, kendi gvenliđinizden ve ilgili diđer kiřilerin gvenliđinden kiřisel olarak siz sorumlusunuz.

NOT

Kawasaki Paraları ve Aksesuarları, Kawasaki motosikletlerinde kullanılmak zere zel olarak tasarlanmıřtır. Tm paraların

ve motosikletinize eklediđiniz aksesuarlar orijinal Kawasaki bileřenleri olmalıdır.

Bir motosiklet ađırlık ve aerodinamik kuvvetlerdeki deđiřikliklere karřı hassas olduđu iin, yk, yolcu tařırken ve/veya ek aksesuarların takılması. Ařađıdaki genel ynergeler, kararlarınızı verirken size yardımcı olmak iin hazırlanmıřtır.

Yolcu

1. Asla birden fazla pasaport taşımayın.
2. Yolcu sadece ön koltukta oturmalıdır.
3. Herhangi bir yolcu, motosikletin kullanımı hakkında yeterince bilgi sahibi olmalıdır. Yolcu, viraj alma ve ani hareketler sırasında doğru pozisyon almayarak motosikletin kontrolünü etkileyebilir. Motosiklet hareket halindeyken yolcunun hareketsiz oturması ve motosikletin çalışmasına müdahale etmemesi önemlidir. Motosikletinizde hayvan taşımayın
4. Yolcu ayaklıkları takılmadığı sürece yolcu taşımayın. Sürüşten önce herhangi bir yolcuya ayaklarını yolcu ayaklıkları üzerinde tutması ve operatöre veya tutunma rayına tutunması talimatını verin. Ayaklarıyla ayak pedallarına ulaşabilecek kadar uzun boylu olmayan bir yolcuyu taşımayın.

Bagaj ve Bavul

1. Motosikletin ağırlık merkezi üzerindeki etkiyi azaltmak için tüm bagajlar mümkün olduğunca alçakta taşınmalıdır. Bagaj ağırlığı da motosikletin her iki tarafına eşit olarak dağıtılmalıdır. Motosikletin arka kısmının ötesine uzanan bagaj taşımaktan kaçının.
2. Bagaj güvenli bir şekilde bağlanmalıdır. Bagajın sağlam olduğundan emin olun siz sürerken hareket etmeyecektir. Bagaj güvenliğini mümkün olduğunca sık kontrol edin (motosiklet hareket halindeyken değil) ve gerektiği şekilde ayarlayın.
3. Bagaj rafında ağır veya hacimli eşyalar taşımayın. Hafif eşyalar için tasarlanmıştır ve aşırı yükleme, ağırlık dağılımındaki ve aerodinamik kuvvetlerdeki değişiklikler nedeniyle kullanımı etkileyebilir.

Aksesuarlar

1. Motosikletin performansını düşürecek aksesuarlar takmayın veya bagaj taşımayın. Herhangi bir aydınlatma bileşenini, yol açıklığını, yatma kabiliyetini (yani yatma açısı), kumanda çalışmasını, tekerlek hareketini, ön çatal hareketini olumsuz etkilemediğinizden emin olun veya motorlu bisikletin çalışmasının diğer yönleri.
2. Gidona veya ön çatala takılan ağırlık, direksiyon tertibatının kütlesini artıracak ve güvenli olmayan bir sürüş durumuna neden olabilecektir.

3. Kaportalar, ön camlar, arkalıklar ve diğer büyük parçalar, sadece ağırlıkları nedeniyle değil, aynı zamanda motosiklet çalışırken bu yüzeylere etki eden aerodinamik kuvvet nedeniyle de motosikletin dengesini ve yol tutuşunu olumsuz yönde etkileme olasılığına sahiptir. Kötü tasarlanmış veya monte edilmiş öğeler güvenli olmayan bir sürüş koşuluna neden olabilir. Aksesuar arka stand adaptörlerini takmak için salıncak kolunda pabuçlar sağlanmıştır. Susturucunun veya salıncak kolunun hasar görmesini önlemek için motosikleti sürmeden veya üzerine oturmadan önce arka stand adaptörlerini mutlaka çıkarın.

Diğer Yükler

1. Bu motosiklet bir sepetle donatılmak veya herhangi bir römork veya diğer araçları çekmek için kullanılmak üzere tasarlanmamıştır. Kawasaki, motosikletler için yan araba veya römork üretmez ve bu tür aksesuarların sürüş veya denge üzerindeki etkilerini tahmin edemez, ancak sadece etkilerin olumsuz olabileceği ve Kawasaki'nin motosikletin bu tür istenmeyen kullanımının sonuçları için sorumluluk kabul edemeyeceği konusunda uyarabilir.

2. Ayrıca, bu tür aksesuarların kullanımından kaynaklanan motosiklet bileşenleri üzerindeki olumsuz etkiler garanti kapsamında giderilmeyecektir.

Bir Kazaya Karşırsanız

Önce kendi güvenliğinizden emin olun. Herhangi bir yaralanmanın ciddiyetini belirleyin ve gerekirse acil yardım çağırın. Başka herhangi bir kişi, araç veya mülk söz konusu olduğunda daima geçerli yasa ve yönetmeliklere uyun.

Önce motosikletinizin durumunu değerlendirmeden sürüşe devam etmeye çalışmayın. Sıvı sızıntısı olup olmadığını kontrol edin, kritik somun ve civataları kontrol edin ve gidonları, kontrol kollarını, frenleri ve tekerlekleri hasar ve düzgün çalışma açısından kontrol edin.

Yavaş ve dikkatli sürün

- motosikletiniz hemen görünmeyen bir hasara uğramış olabilir. Motosikletinizi mümkün olan en kısa sürede bir Kawasaki bayisine kontrol ettirin.

Güvenli Çalışma

Aracın güvenli ve etkili bir şekilde çalışması için aşağıdakilere dikkatle uyulmalıdır

Karbon Monoksit Tehlikesi

TEHLİKE

Egzoz gazı renksiz, kokusuz ve zehirli bir gaz olan karbon monoksit içerir. Karbon monoksitin solunması ciddi beyin hasarına veya ölüme neden olabilir. Motoru kapalı alanlarda ÇALIŞTIRMAYI

N. Sadece iyi havalandırılmış bir alanda çalıştırın

Yakıt ikmali

UYARI

Benzin son derece yanıcıdır ve belirli koşullar altında patlayıcı olabilir. Olası bir yangın veya patlamayı önlemek için kontak anahtarını kapatın. Sigara içmeyin. Alanın iyi havalandırıldığından ve herhangi bir alev veya kıvılcım kaynağından uzak olduğundan emin olun; buna pilot ışığı olan herhangi bir cihaz da dahildir.

Asla Uyuşturucu veya Alkol ile Sürmeyin

Alkol ve uyuşturucu muhakeme yeteneğinizi ve tepki sürenizi zayıflatır. Motosiklet sürmeden önce veya sürerken asla alkol veya uyuşturucu kullanmayın.

Koruyucu Donanım ve Kıyafetler

Kask

Kawasaki, yasal bir zorunluluk olmasa bile hem operatörün hem de yolcunun DOT onaylı bir kask takmasını şiddetle tavsiye eder.

- Kaskınızın tam olarak oturduğundan ve düzgün şekilde bağlandığından emin olun.
- DOT güvenlik standartlarını karşılayan bir motosiklet kaskı seçin. Gerekirse motosiklet satıcınızdan size tavsiyede bulunmasını isteyin.

Göz Koruması

Her zaman göz koruması kullanın. Kaskınızda vizör yoksa gözlük takın.

Eldivenler

Özellikle aşınmaya karşı elleriniz için uygun korumaya sahip eldivenler giyin.

Giysiler

Mümkün olduğunca vücudun her bölümü için (göğüs, omuzlar, sırt, dirsekler ve dizler vb.) koruyucuları olan binicilik kıyafetleri giyin veya bunlar için koruyucular takın.

- Her zaman aşınmaya dayanıklı ve sizi sıcak tutan uzun kollu bir ceket ve uzun bir pantolon giyin.
- Hareket özgürlüğü sağlayan giysiler giyin.

- Motosikletinizin kontrollerini engelleyebilecek gevşek manşetleri veya diğer bağlantıları olan giysiler giymekten kaçının.
- Parlak, görünürlüğü yüksek giysiler giyin.

Botlar

Düzgün oturan ve vites değiştirmeyi veya frenlemeyi engellemeyen uygun koruyucu botlar giyin.

Güvenli Sürüş Teknikleri

Ellerinizi Gidonun Üzerinde Tutun

Sürüş sırasında her zaman iki elinizi gidonda ve iki ayağınızı da ayak pedallarında tutun. Sürüş sırasında ellerinizi gidondan veya ayaklarınızı ayak peglerinden ayırmak tehlikeli olabilir. Bir elinizi veya ayağınızı bile çıkarırsanız, motosikleti kontrol etme yeteneğinizi azaltırsınız.

Omuzunuzun Üzerinden Bakın

Şerit değiştirmeden önce, yolun açık olduğundan emin olmak için omuzunuzun üzerinden bakın. Yalnızca dikiz aynasına güvenmeyin; bir aracın mesafesini ve hızını yanlış değerlendirebilir veya hiç göremeyebilirsiniz.

Hızlanın ve Yumuşak Fren Yapın

Genel olarak hareketleriniz yumuşak olmalıdır çünkü ani hızlanma, frenleme veya dönüşler, özellikle ıslak koşullarda veya manevra kabiliyetinin azalacağı gevşek yol yüzeylerinde sürerken kontrol kaybına neden olabilir.

Doğru Vites Hızlarını Seçin

Dik yokuşları çıkarken, motora aşırı yüklenmek yerine yedek güç kalması için daha düşük bir vites geçin.

Hem Ön Hem de Arka Frenleri Kullanın Frenleri uygularken hem ön hem de arka frenleri kullanın. Ani frenleme için sadece bir frene basmak motosikletin kaymasına ve motorun kontrolünü kaybetmesine neden olabilir. kontrol edin.

Motor Frenini Kullanın

Uzun yokuşlardan inerken, motorun yardımcı fren görevi görebilmesi için gazı kapatarak araç hızını kontrol etmeye yardımcı olun. Birincil frenleme için ön ve arka frenleri kullanın.

Islak Koşullarda Sürüş

Araç hızını kontrol etmek için gaza daha fazla, ön ve arka frenlere daha az güvenin. Çok hızlı hızlanma veya yavaşlama nedeniyle arka tekerleğin patinaj yapmasını önlemek için gaz keleşi de akıllıca kullanılmalıdır.

Frenleme performansı ıslak kořullarda da azalır. Yavaş bir hızda dikkatlice sürün ve kurumalarına yardımcı olmak ve normal çalışma performansına geri döndürmek için frenleri birkaç kez uygulayın.

Pas ve korozyonu önlemek için ıslak havalarda sürüşten sonra tahrik zincirini yağlayın.

İhtiyatlı Sürüş

Uygun hızda sürüş ve gereksiz yere hızlı ivmelenmeden kaçınmak sadece güvenlik ve düşük yakıt tüketimi için değil, aynı zamanda uzun araç ömrü ve daha sessiz çalışma için de önemlidir.

Engabeli Yollarda Sürüş

Dikkatli olun, yavaşlayın ve daha iyi denge için yakıt deposunu dizlerinle kavrayın.

Hızlanma

Başka bir aracı geçmek için hızlı ivmelenme gerektiğinde, gerekli gücü elde etmek için daha düşük bir vites geçin.

Vites küçültme

Motor hasarını ve arka tekerleğin kilitlenmesini önlemek için yüksek devirde vites küçültmeyin.

Gereksiz Dokumadan Kaçınin

Gereksiz savrulma hem sürücünün hem de diğler sürücülerin güvenliğini tehlikeye atar.

Yüksek Hızda Kullanım için Ek Hususlar

UYARI

Bir motosikletin yüksek hızlardaki kullanım özellikleri, yasal otoyol hızlarında aşına olduğunuz özelliklerden farklı olabilir. Yeterli eğitim almadığınız ve gerekli becerilere sahip olmadığınız sürece yüksek hızda çalışmaya kalkışmayın.

Halka açık yollarda yüksek hızlarda kullanmayın.

Frenler

Özellikle yüksek hızda çalışma sırasında frenlerin önemi fazla vurgulanamaz. Doğru ayarlandıklarını ve düzgün çalıştıklarını kontrol edin.

Direksiyon

Direksiyondaki gevşeklik kontrol kaybına neden olabilir. Gidonun serbestçe döndüğünü ancak boşluk olmadığını kontrol edin.

Lastikler

Yüksek hızda çalışma lastikleri zorlar ve iyi lastikler güvenli sürüş için çok önemlidir. Genel durumlarını inceleyin, uygun basınçta şişirin ve tekerlek balansını kontrol edin.

Yakıt

Yüksek hızda çalışma sırasında yüksek yakıt tüketimi için yeterli yakıt bulundurun.

Motor Yağı

Motorun tutukluk yapmasını ve bunun sonucunda kontrol kaybını önlemek için, yağ seviyesinin üst seviye çizgisinde olduğundan emin olun.

Soğutma sıvısı

Aşırı ısınmayı önlemek için, soğutma sıvısı seviyesinin üst seviye çizgisinde olduğunu kontrol edin.

Elektrikli Ekipman

Far, kuyruk/fren lambası, dönüş sinyalleri, korna, vb. tümünün düzgün çalıştığından emin olun.

Çeşitli

Tüm somun ve civataların sıkı olduğundan ve güvenlikle ilgili tüm parçaların iyi durumda olduğundan emin olun.

GENEL BİLGİLER

Özellikler

PERFORMANS

Minimum beygir gücü 50.2 kW (68 PS) @8.000 r/dak (rpm)

Maksimum tork 64.0 N.m (6.5kgf.m, 47ft.lb) @6.700 r/dak (rpm)

Minimum Dönüş Yarıçapı 2.6 m (8.5 inç)

BOYUTLAR

Toplam Uzunluk 2 065 mm (81,30 inç)

Toplam Genişlik 800 mm (31,5 inç)

Toplam Yükseklik/Yüksek Konum 1115 mm (43,90 inç)

Dingil Mesafesi 1405 mm (55,31 inç)

Yol Açıklığı 125 mm (4.92 inç)

Boş Kütle 187 kg (412 lb)

MOTOR

Tip DOHC, 2 silindirli, 4 zamanlı, sıvı soğutmalı

Deplasman	649 cm ³ (39,6 cu in.)
Delik × Strok	83,0 × 60,0 mm (3,27 × 2,36 inç)
Sıkıştırma Oranı	10,8:1
Çalıştırma Sistemi	Elektrikli marş
Silindir Numaralandırma Yöntemi	Soldan sağa, 1-2
Ateşleme Sırası	1-2
Yakıt Sistemi	FI (Yakıt Enjeksiyonu)
Ateşleme Sistemi	Akü ve bobin (transistörlü ateşleme)
Ateşleme Zamanlaması (Elektronik olarak gelişmiş)	10° BTDC @1 300 dev/dak (rpm) 52.5° BTDC@6200 dev/dak (rpm)
Buji: Tip	NGK CR9EIA-9
Boşluk	0,8 0,9 mm (0,031 0,035 inç)
Yağlama Sistemi	Cebri yağlama (yarı kuru karter)
Motor Yağı: Tip	API SG, SH, SJ, SL veya SM ile JASO MA, MA1 veya MA2
Viskozite	SAE 10W-40

Kapasite	2,3 L (2,4 US qt)
Soğutma Sıvısı Kapasitesi	1,2 L (1,3 US qt)

TRANSMİSYON

Şanzıman Tipi 6 vitesli, sabit ağı, geri vites

Debriyaj Tipi Islak, çok diskli

Sürüş Sistemi Zincir tahriki

Birincil Redüksiyon Oranı 2.095 (88/42)

Son Redüksiyon Oranı 3.067 (46/15)

Toplam Sürüş Oranı 5.473 (Üst vites)

Dışli Oranı: 1. 2.438 (39/16)

2. 1.714 (36/21)

3. 1.333 (32/24)

4. 1.111 (30/27)

5. 0.966 (28/29)

6. 0.852 (23/27)

ŞASİ

Kaster	24,0°
İz	100 mm (3.94 inç)
Lastik Boyutu:	Ön 120/70ZR17 M/C (58W)
	Arka 160/60ZR17 M/C (69W)
Jant Boyutu:	Ön 17M/C × MT3.50
	Arka 17M/C × MT4.50
Yakıt Deposu Kapasitesi	15 L (4.0 US gal)
Fren Hidroliđi:	Ön DOT4
	Arka DOT4

ELEKTRİKLİ EKİPMAN

Akü	12 V 8.6 Ah (10 HR)
Far:	Uzun Far LED
	Kısa Far LED
City Light	LED
Fren/Kuyruk Lambası	LED
Dönüş Sinyal Lambası	LED

Plaka Işıđı

12 V 5 W (W5W)

LED (Işık Yayan Diyot) ışığının herhangi bir elemanı yanmazsa bile, yetkili bir Kawasaki bayisine danışın.

Fren/Kuyruk ışığı

Fren/kuyruk ışığı aşağıdaki şekilde yanar.

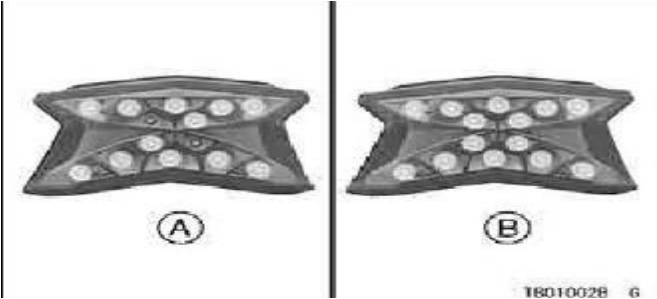

A. Kontak anahtarı açıldığında.

B. Frene basıldığında.

Kontak anahtarı açıldığında bazı LED'ler yanmazlar, ancak bu normaldir.

Teknik özellikler önceden haber verilmeksizin değiştirilebilir

Seri Numarası Konumları

Motosikleti tescil ettirmek için motor ve şasi seri numaraları kullanılır. Bunlar, makinenizi aynı model tipindeki diğerlerinden ayırmanın tek yoludur. Bu seri numaralarına parça siparişi verirken satıcınız tarafından ihtiyaç duyulabilir. Hırsızlık durumunda, soruşturma makamları her iki numaranın yanı sıra model tipine ve makinenizin tanımlanmasına yardımcı olabilecek herhangi bir özelliğine de ihtiyaç duyacaktır.

Motor No.

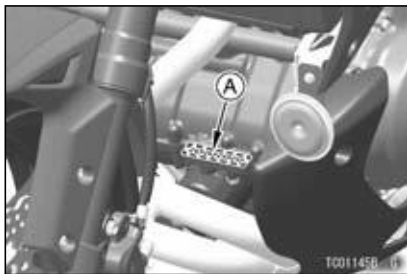

A. Motor Numarası

Şasi No.



A. Şasi Numarası

Etiketlerin Lokasyonları

Aracınızda bulunan tüm uyarı etiketleri burada tekrarlanmıştır. Aracınızdaki etiketleri okuyun ve iyice anlayın. Sizin ve aracınızı kullanabilecek diğer kişilerin güvenliği için önemli bilgiler içerirler. Bu nedenle, tüm uyarı etiketlerinin aracınızda gösterilen yerlerde olması çok önemlidir. Herhangi bir etiket eksik, hasarlı veya yıpranmışsa, Kawasaki yetkili satıcınızdan yenisini alın ve doğru konuma takın.

NOT

- *Bu bölümde siz ve bayinizin doğru parçaları elde etmeniz için örnek*

*Etiketler bulunmaktadır..
Şekilde grileştirilmiş modele özgü veriler için asıl araç etiketine bakın.*

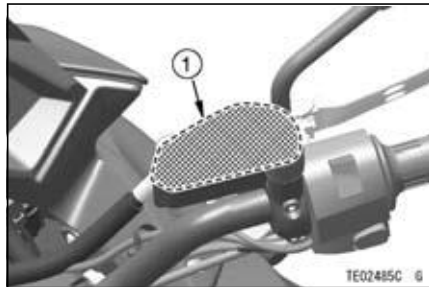

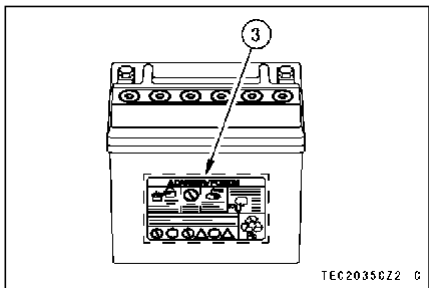
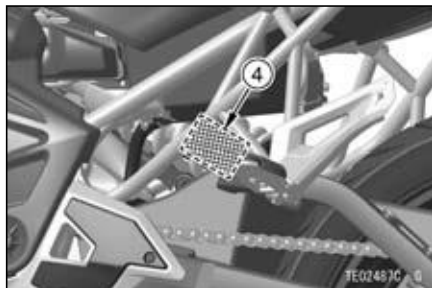

2. Fren sıvısı (Arka)
3. Akü zehir/Tahlike
4. Arka amortisör uyarısı

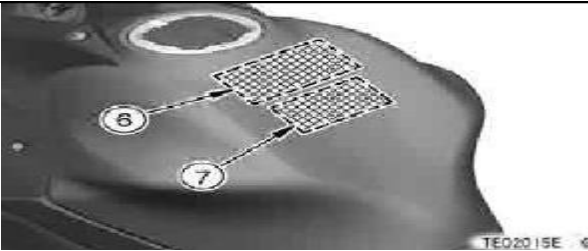
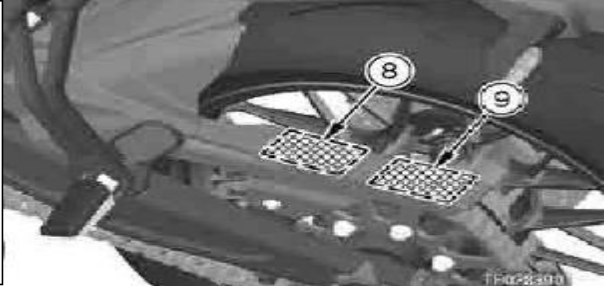
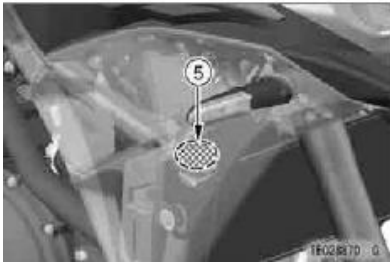

5. Radyatör kapağı tehlike
6. Yakıt bildirimi
7. Yakıt kimliği
8. Önemli tahrik zinciri bilgisi
9. Lastik ve yük verisi

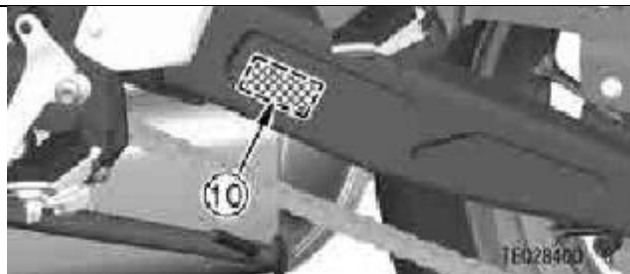

10. Gürültü test bilgisi



TE03841BN9 C

2)



TE03879DN9 C



TE03189E

4)



TE03189E

5)

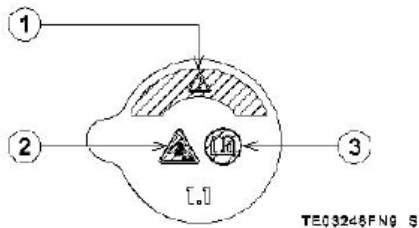

1. Güvenlik alarm sembolü
2. Sıcakken asla açmayın
3. Kullanım kılavuzu sayfa 13

6)

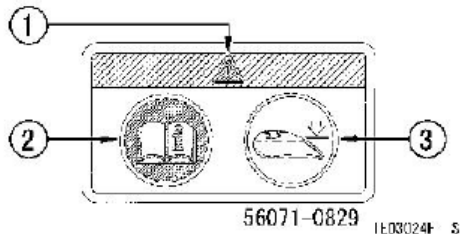

1. Güvenlik alarm sembolü
2. Kullanım kılavuzu sayfa 13
3. Yakıt seviyesi, bakınız sayfa 66

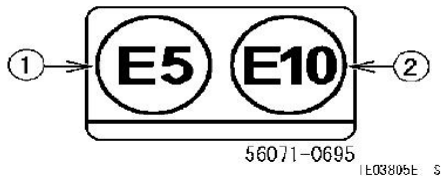
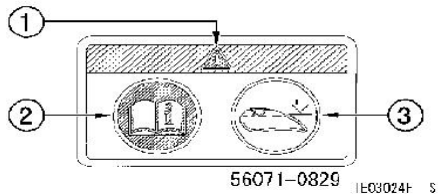

1. Güvenlik alarm sembolü
2. Kullanım kılavuzu sayfa 11'i okuyun.
3. Yakıt seviyesi, bakınız sayfa 90

Yukarıdaki semboller ile tanımlanan yakıtı kullanın.

1. Hacim olarak %5'e kadar etanol içeren benzin.
2. Hacim olarak %10'a kadar etanol içeren benzin.

Bakınız sayfa 89.

Parçaların lokasyonu

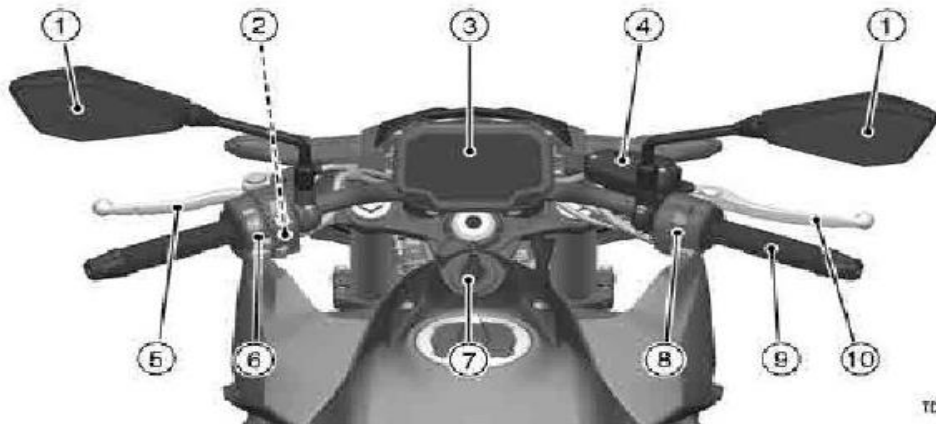

TD01957I

1. Dikiz Aynaları
2. Marş Kilitleme Anahtarı
3. Sayaç Aleti
4. Fren Hidroliği Haznesi (Ön)
5. Debriyaj Kolu
6. Sol Gidon Anahtarları
7. Kontak Anahtarı/Direksiyon Kilidi

8. Sağ Gidon Anahtarları
9. Gaz Kelebeği Kavraması
10. Ön Fren Kolu

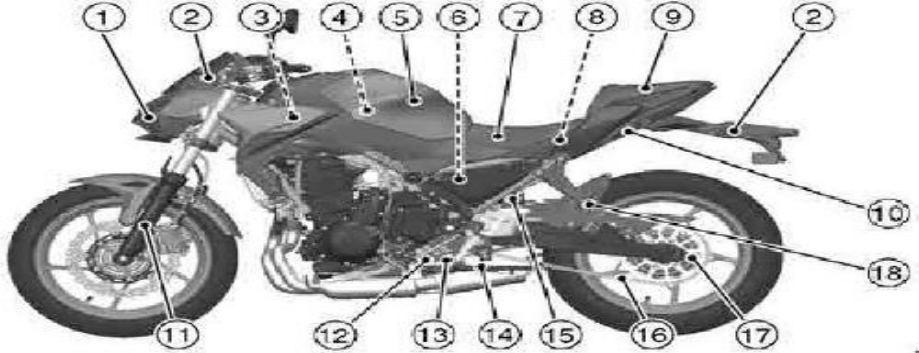

- | | |
|-----------------------|------------------------|
| 1. Far | 10. Koltuk Kilidi |
| 2. Dönüş sinyal ışığı | 11. Ön çatal |
| 3. Sigorta kutusu | 12. Yan stand anahtarı |
| 4. Hava filtresi | 13. Vites pedalı |
| 5. Yakıt Deposu | 14. Yan Stand |
| 6. Yay ön yük ayarı | 15. Arka amortisör |
| 7. Sürücü koltuğu | 16. Tahrik zinciri |
| 8. Alet kiti | 17. Zincir ayarı |
| 9. Yolcu koltuğu | 18. Arka pedal |

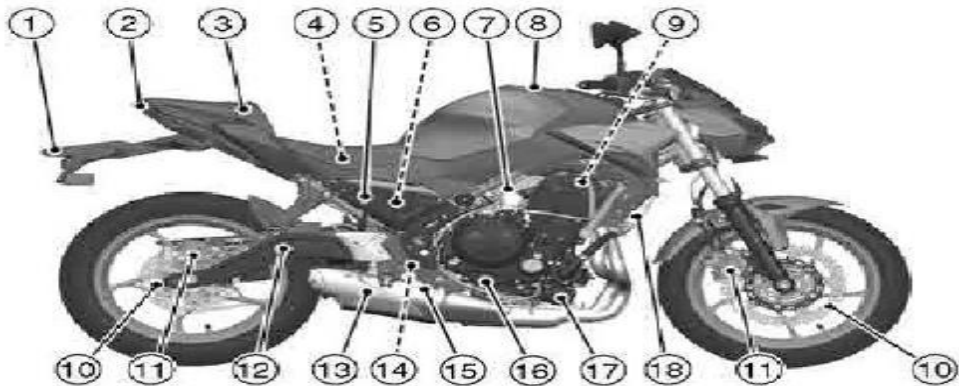

1. Plaka ışığı
2. Fren/kuyruk ışığı
3. Koltuk kayışı
4. Akü
5. Fren hidroliği tankı (arka)
6. Soğutma Sıvısı Yedek Deposu
7. Rölanti ayar vidası
8. Yakıt tankı kapağı
9. Bujiler

10. Fren diskleri
11. Fren Kaliperleri
12. Salınım kolu
13. Susturucu
14. Arka Fren Lambası Anahtarı
15. Fren pedalı
16. Yağ seviyesi kontrolü
17. Yağ filtresi
18. Radyatör

Ölçüm aletleri



1. Ekran
2. Sağ ölçüm düğmesi
3. Ortam aydınlık sensörü
4. Sol ölçüm düğmesi

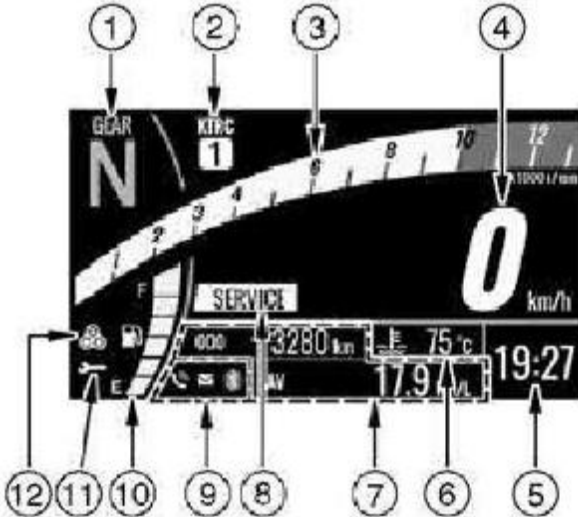

1. Vites pozisyon göstergesi
2. KTRC mod göstergesi
3. Takometre
4. Hız ölçer
5. Saat
6. Soğutucu sıcaklığı ölçer
7. Çok fonksiyonlu ekran
-odometre
- yol sayacı A/B
-güncel mesafe
-ortalama mesafe
-yol aralığı
-ortalama hız
-toplam süre
-akü voltajı
8. servis göstergesi
9. Bluetooth® bağlantı göstergesi
10. Yakıt ölçer
11. Servis göstergesi
12. Ekonomik sürüş göstergesi

Arka plan renk deęiřimi

-Çok işlevli ekranda mevcut kilometre, seyir menzili veya akü voltajı görüntülenirken, ekranın arka plan rengini tersine çevirmek için alt düğmeye veya sağ sayaç düğmesine basılı tutun.

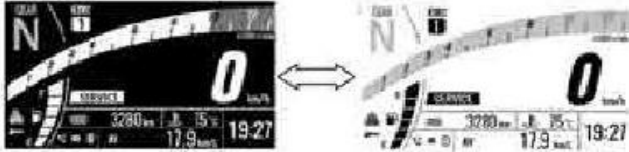

->: Alt düğmeyi veya sağ sayaç düğmesini basılı tutarken akış.

NOT

Çok fonksiyonlu ekranda ortalama kilometre, ortalama hız veya toplam süre görüntülendiğinde, sağ sayaç düğmesine basıp basılı tutmak öğeyi sıfırlar ve ekranın arka plan rengi tersine döner.

Ortam Parlaklık Sensörü

Ölçüm cihazının parlaklığı ortam parlaklığına bağlı olarak otomatik olarak kontrol edilir.

NOT

Motosikleti sürerken ölçüm cihazındaki ortam parlaklığı sensörünü kapatmamaya dikkat edin.

Ölçüm cihazı parlaklık ayarı

Ölçüm cihazının parlaklığı üç seviyede manuel olarak ayarlanabilir. Menü modu bölümündeki parlaklık kısmına bakın

Göstergeler













	<ol style="list-style-type: none">1. Sola Dönüş Sinyali Göstergesi (Yeşil)2. ABS Göstergesi (Sarı)3. Motor Uyarı Göstergesi (Sarı)4. Sağa Dönüş Sinyali Göstergesi (Yeşil)5. Uzun Far Göstergesi (Mavi)6. Akü Uyarı Göstergesi7. Yağ Basıncı Uyarı Göstergesi8. Uyarı Göstergesi (Kırmızı)9. Soğutma Sıvısı Sıcaklık Uyarı Göstergesi10. Yakıt Seviyesi Uyarı Göstergesi11. Nötr Göstergesi (Yeşil)	
--	---	--

Gösterge İlk Çalışma



Kontak anahtarı açıldığında, tüm göstergeler tabloda gösterildiği gibi açılır/kapanır. Herhangi bir gösterge gösterildiği gibi çalışmazsa, yetkili bir Kawasaki bayisi tarafından kontrol edilmesini sağlayın.

* : Motosiklet hareket etmeye başladıktan kısa bir süre sonra söner.

ON			Göstergeler
<input type="checkbox"/>	<input type="checkbox"/>	<input type="checkbox"/>	  
<input type="checkbox"/>	<input type="checkbox"/>	<input checked="" type="checkbox"/>	  
<input type="checkbox"/>	<input checked="" type="checkbox"/>	<input checked="" type="checkbox"/>	 
<input checked="" type="checkbox"/>	<input checked="" type="checkbox"/>	<input checked="" type="checkbox"/>	  

AÇIK: Kontak anahtarı açıldığında.

: Birkaç saniye sonra

: Motor çalıştığında.

: Yanar.



: Söner.



Uyarı Göstergeleri Yandıđında veya Yanıp Söndüđünde

Uyarı göstergeleri görüldüđünde, aracın işleviyle ilgili bir sorun olabilir.

Aracı güvenli bir yerde durdurduktan sonra tablodaki işlemleri uygulayın.

*: Bu sütundaki numaralar sayfa 40'daki referans numaralarına karşılık gelir.

Gösterge	Durum	Faaliyetler
	ON	Bu göstergeler, yağ basıncı tehlikeli derecede düşük olduđunda veya kontak anahtarı "ON" konumundayken motor çalışmadıđında yanar. Motor devri rölantinin üzerindeyken bu göstergeler yanarsa, motoru derhal durdurun ve motor yađı seviyesini kontrol edin. Motor yađı miktarı yetersizse, motor yađı ekleyin. Yađ seviyesi iyi ise, motoru yetkili bir Kawasaki bayisine kontrol ettirin.
	ON	Sođutma sıvısı sıcaklıđı yaklaşık 115°C'ye (239°F) yükseldiđinde bu göstergeler yanar. Daha fazla bilgi için Ekran Uyarı bölümündeki Çok İşlevli Ekranı bakın ve buradaki talimatları izleyin.

Gösterge	Durum	Faaliyetler
	ON	Akü voltajı aşağıdaki değerlerden düşükse bu göstergeler yanar 11,0 V veya 16,0 V'den fazla. Voltaj 11,0V'den düşükse, aküyü şarj edin. Voltaj 16,0 V'den fazlaysa veya aküyü şarj ettikten sonra göstergeler hala yanıyorsa, aküyü ve/veya şarj sistemini yetkili bir Kawasaki bayisine kontrol ettirin.
	Rengi turuncu olarak değiştirin ve yanıp sönün (en düşük segmentle)	Çok işlevli ekranda en düşük segment ve yakıt seviyesi uyarı göstergesi yaklaşık 5,6 L (1,5 US gal) kullanılabilir yakıt kalmıştır. İlk fırsatta yakıt doldurun. Araç yan standdaysa, uyarı göstergesi depodaki yakıt miktarını tahmin edemez. Yakıt seviyesini kontrol etmek için aracı dik tutun.
	Rengi turuncu olarak değiştirin ve yanıp sönün (tüm segmentlerle)	Yakıt seviyesi uyarı sistemi arızalı. Yakıt seviyesi uyarı sistemini yetkili bir Kawasaki bayisine kontrol ettirin.
	YANIP SÖNME	DFI sistemi arızalı. Yetkili bir Kawasaki bayisi tarafından kontrol edilmesini sağlayın
	ON	

Gösterge	Durum	Faaliyetler
	ON	ABS arızalı. ABS çalışmaz ancak geleneksel frenler çalışır. Bu durumda, önce kontak anahtarını kapatın, sonra tekrar açın ve motosikleti 5 km/saat (3,1 mph) veya daha fazla sürün. ABS göstergesi daha sonra sönmelidir. Sönmezse, ABS'yi yetkili bir Kawasaki bayisine kontrol ettirin. ABS'yi yetkili bir Kawasaki bayisine kontrol ettirin.

*1: ABS göstergesi yanabilir:

- Bozuk bir yolda sürekli sürüşten sonra.
- Motor, stand kaldırılmış ve şanzıman takılı durumdayken çalıştırıldığında, ve arka tekerlek döner.
- Ön tekerleğin yerden ayrılmasına neden olacak kadar ani hızlandırıldığında.
- ABS güçlü bir elektrik parazitine maruz kaldığında.
- Lastik basıncı anormal olduğunda. Lastik basıncını ayarlayın.
- Standart ebattan farklı ebatta bir lastik kullanıldığında. Standart ebat ile değiştirin.
- Lastik deforme olduğunda. Lastiği değiştirin.

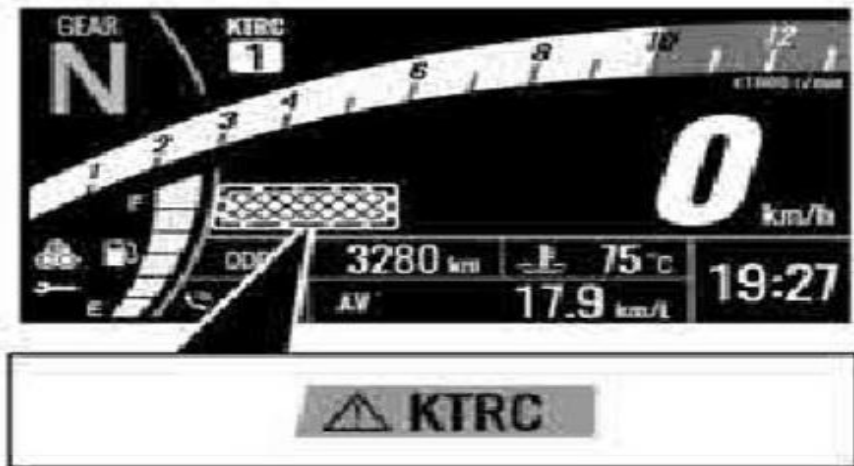





TG02471E G

Uyarı mesajı görüldüğünde

Uyarı mesajı görüldüğünde aracın çalışması ile ilgili bir sorun olabilir. Yetkili bir Kawasaki bayisinde kontrol ettirin.

Diğer göstergeler

Göstergeler	Durum
	Dönüş sinyal anahtarı sağa basılırsa, bu yanar.
	Transmisyon boşta ise bu yanar.
	KTRC çalışırsa bu yanıp söner.
	Far uzak konumda açıksa bu yanar.
	Dönüş sinyal anahtarı sola basılırsa, bu yanar.

Hız göstergesi/takometre



- A. Hız göstergesi
- B. Takometre
- C. Kırmızı hat

Hız göstergesi

Hız göstergesi dijitaldir ve km/s veya mph olarak ayarlanabilir.

Takometre ayrıca vites yükseltme

Sürüşten önce birim ayarının (km/h veya mph) doğru şekilde görüntülediğinden emin olun.

Ekran Arayıcı bölümündeki Birim Arayıcı kısmına bakın

Takometre

Takometre, motor devrini dakika başına devir (r/dak, rpm) cinsinden gösterir.

BİLDİRİM

Motor devri kırmızı bölgeye girecek kadar düşürülmemelidir; kırmızı bölgede çalışma motora aşırı yük bindirir ve ciddi motor göstergesi görevini de görür.

Özellikler

Vites Pozisyon Göstergesi



Geçerli vites konumu gösterilir.
Şanzıman boştayken "N" görünür.

NOT

-Şanzıman dişlileri düzgün takılmamışsa,
vites konumu göstergesi kaybolur.

Vites konum göstergesi aynı zamanda
vites yükseltme göstergesi işlevi de
görür.

Vites Yükseltme Gösterge Fonksiyonu
Vites yükseltme göstergesi işlevi bir

sonraki vites yükseltme için zamanlamayı gösterir. Ayarlanan motor devrine ulaşmadan önce 500 dev/dak'dan (rpm) itibaren, vites konumu göstergesinin rengi turuncuya döner, takometre ve vites konumu ve vites konumu göstergesi yavaşça yanıp sönmeye başlar, Motor devri ayarlanan değere ulaştığında, takometre de turuncuya döner ve vites konumu göstergesi ve takometre hızla yanıp sönmeye başlar.



A. Takometre (rengi turuncuya döner ve yanıp söner)

B. Vites pozisyon göstergesi (rengi turuncuya döner ve yanıp söner)

Vites yükseltme gösterge fonksiyonu kapalı veya açık olarak seçilebilir ve ayar değeri ayarlanabilir.

Vites yükseltme fonksiyon ayarı

Menü Mod bölümünde araç ayarlarına bakın.

Yakıt ölçer



Yakıt tankındaki yakıt seviyesi E (boş) ve F (dolü) arasındaki öğelerle gösterilir.

NOT

Yakıt seviyesi göstergesi ve öğeleri yanıp sönerse, Göstergeler bölümünde Uyarı Göstergeleri yanarsa ve yanıp sönerse bölümüne bakın.

Soğutucu Sıcaklık Ölçer



Su sıcaklığı görüntülenmediğinde, su sıcaklığını görüntülemek için üst düğmeyi basılı tutun.

Bu sayaç motor soğutma suyu sıcaklığını gösterir. Soğutma suyu sıcaklığı 40 C'nin (104 F) altındaysa "---" görüntülenir.

Soğutma suyu sıcaklığı 115 C'nin (239 F) üzerine çıkarsa, sayaç yanıp sönmeye başlar ve uyarı göstergesi yanar. Soğutma suyu sıcaklığı 120 C (248 F) veya daha fazla yükselirse "Hi" görüntülenir ve yanıp sönmeye başlar,

Soğutma sıvısı sıcaklığı uyarı göstergesi görünmeye devam eder. Bu, operatörü soğutma suyu sıcaklığının yüksek olduğu konusunda uyarır.

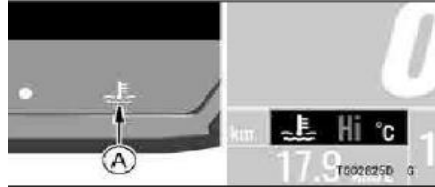

- A. Soğutucu sıcaklığı uyarı göstergesi
Motoru durdurun ve motor soğuduktan sonra yedek depodaki soğutma sıvısı seviyesini kontrol edin. Soğutma sıvısı miktarı yetersizse, yedek depoya soğutma sıvısı ekleyin. Soğutma suyu seviyesi iyi ise, soğutma sistemini yetkili bir Kawasaki bayisine kontrol ettirin.

UYARI

Stop the engine if the coolant temperature shows "Hi". Prolonged engine operation will result in severe engine damage from overheating.

Dış sıcaklık ölçer



Araç çevresindeki dış sıcaklık gösterilir. Dış sıcaklık görüntülenmediğinde, dış sıcaklığı görüntülemek için üst düğmeyi basılı tutun.

NOT

Dış sıcaklık -20 C (-4 F) ila 60 C (140 F) arasında görüntülenebilir.

Araç hızı 20 km/saat (12 mil/saat) veya daha az olduğunda veya dış sıcaklık sensörü ıslandığında bu göstergede doğru görüntülenmeyebilir. Hız 20 km/sa (12 mil/sa) veya daha düşük olduğunda dış sıcaklık ölçerin değeri artmaz.

UYARI!

Kontak anahtarı açıldığında dış sıcaklık 3 C (37 F) veya altındaysa, dış sıcaklık göstergesi turuncu bir arka plan üzerinde siyah metne dönüşür veya operatörü yolların buzlu olabileceği konusunda uyarmak için "BUZ" mesajı görüntülenir. Yol yüzeyini kontrol edin ve dikkatli sürün.

NOT

Dış sıcaklık ölçer görüntülenmediğinde, "BUZ" uyarı mesajı görüntülenir.



TG02478E G

A. "BUZ" uyarı mesajı

Ekonomik sürüş göstergesi



T002470E 6

Motosikleti verimli bir şekilde sürerken, uygun yakıt tüketimini göstermek için LCD'de ekonomik sürüş göstergesi görünür. Ekonomik sürüş göstergesinin izlenmesi sürücünün yakıt verimliliğini en üst düzeye çıkarmasına yardımcı olabilir.

UYARI!

Önünüzdeki yolu düzgün bir şekilde gözlemlememek, ciddi yaralanma veya ölümlle sonuçlanan bir kaza olasılığını artırır. Gözlerinizi yoldan ayırarak ekonomik sürüş göstergesine konsantre olmayın, çevresel görüşü kullanarak gözlemleyin.

KTRC Mod Göstergesi



T002480E 6

KTRC modunun geçerli ayarı gösterilir.
MOTOSİKLET NASIL SÜRÜLÜR
bölümündeki Kawasaki Çekiş Kontrolü
(KTRC) kısmına bakın..

Bluetooth® Bağlantı Göstergesi



Akıllı cihazınız araca bağlandığında Bluetooth simgesi görünür. Akıllı cihazınız tarafından bir telefon araması alındığında telefon simgesi görünür. Bir e-posta veya metin mesajı alındığında posta simgesi görünür.



- A. Telefon ikonu
- B. Eposta ikonu

Bluetooth Bağlantısı nasıl ayarlanır
Menü Mod bölümünde Bluetooth'a bakın.

Bluetooth® Bağlanabilirliği

Bu motosiklet, dahili Bluetooth kablosuz teknolojisi ile akıllı cihaza bağlanabilir.

"RIDEOLGY THE APP" uygulamasını kullanarak, aracımızın çeşitli verilerine erişilebilir ve çeşitli ayar öğeleri ayarlanabilir. Ayrıntılar için uygulamaya bakın.

UYARI!

Güvenlik için, motosikleti sürerken akıllı telefon kullanmayın.

NOT

-Bazı akıllı cihazlar Bluetooth teknolojisi olsa bile uyumlu olmayabilir.

- Bluetooth® kelimesi işareti ve logoları Bluetooth GS, Inc. 'nin sahip olduğu tescilli ticari markasıdır.

Servis göstergesi



A

B

TG02481E

- A. Servis göstergesi
- B. "SERVİS" Mesajı

Bu motosiklette, Kawasaki'nizin bakımında size yardımcı olmak için üç tür bakım aralığı vardır: STANDART Kawasaki bakım programı, yağ için kullanıcı tanımlı aralık ve düzenli bakım için kullanıcı tanımlı aralık.

Tarih veya mesafe ayarlanan değere ulaştığında, kontak anahtarı her açıldığında ekranda servis göstergesi ve mesajı görüntülenir.



TG026190 G

Sadece “SERVİS” mesajı 30 saniye sonra söner.

Bakım hatırlatma Ayarı
Menü Mod Servis kısmına bakın.

Kontrol düğmeleri

Bu motosiklette, Kawasaki'nizin bakımında size yardımcı olmak için üç tür bakım aralığı vardır: STANDART Kawasaki bakım programı, yağ için kullanıcı tanımlı aralık ve düzenli bakım için kullanıcı tanımlı aralık. Tarih veya mesafe ayarlanan değere ulaştığında, kontak anahtarı her açıldığında ekranda servis göstergesi ve mesajı görüntülenir

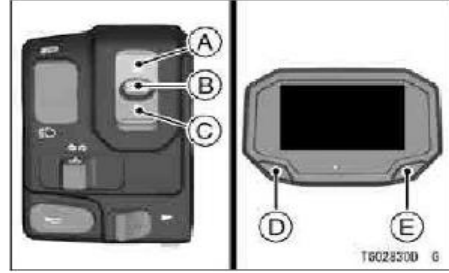

- A. Üst düğme
- B. ‘SEL’ düğme
- C. Alt düğme
- D. Sol ölçer düğmesi
- E. Sağ ölçer düğmesi

Multi Fonksiyon Ekranı



Öğeyi seçmek için üst ve alt düğmeye veya sol ve sağ sayaç düğmesine basın. Ekran öğeleri aşağıdaki sırayla değiştirilir.

(Üst düğme veya sol sayaç düğmesi ile değiştirilen öğe)

Odometre
Trip Metre A
Trip Metre B

(Alt düğme veya sağ sayaç düğmesi ile değiştirilen öğe)

Güncel kilometre
Ortalama kilometre
Seyahat mesafesi
Ortalama Hız
Toplam Zaman
Akü Voltajı

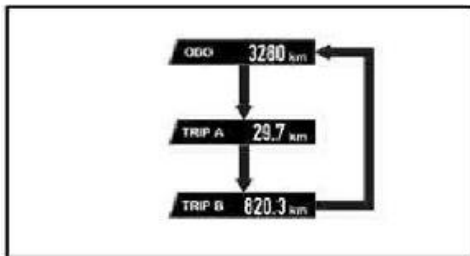

Odometre

Odometre toplam emsafeyi gösterir. Bu sayaç sıfırlanamaz.



T6028330 G

NOT

○ Rakamlar 999999'a geldiğinde, ekran durdurulur ve kilitlenir.

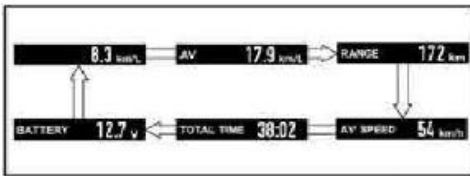

T6028320 G

Üst veya sol sayaç düğmesine basarak akış
Alt veya sağ sayaç düğmesine basarak akış

Yol ölçer



T6028340

Yol ölçer sıfırlandıktan sonra gidilen yolu gösterir.

NOT

○ Sürüş sırasında yol ölçer 9999,9 değerine ulaştığında, sayaç 0,0 değerine sıfırlanır ve saymaya devam eder.

Nasıl sıfırlanır

Multi fonksiyon ekran ayar bölümüne bakın.

Mevcut Kilometre

A digital display showing the current fuel consumption rate. The display is black with white text. The number "8.3" is large and bold, followed by "km/L" in a smaller font.

TG028350 4

Mevcut kilometre göstergesi her 4 saniyede bir yenilenir.

NOT

Kontak anahtarı açıldığında, sayısal değer "- .-" gösterir. Birkaç saniyelik sürüşten sonra sayısal değer görüntülenir

Ortalama Kilometre

A digital display showing the average fuel consumption rate. The display is black with white text. The letters "AV" are on the left, followed by the number "17.9" in a large, bold font, and "km/L" in a smaller font on the right.

Bu ekran modu sıfırlamadan itibaren ortalama yakıt tüketimini gösterir. Ortalama kilometre göstergesi her 5 saniyede bir yenilenir.

Nasıl sıfırlanır

Multi fonksiyon ekran ayar bölümüne bakın

Seyir Menzili

Bu ekran seyir menzilini sayısal değerle gösterir ve yakıt deposunda kalan yakıtla göre seyir menzilini belirtir. Bu seyir menzili göstergesi her 20 saniyede bir yenilenir.

RANGE 197 km (+)

T6028370 G

NOT

Yakıt seviyesi uyarı göstergesi yanıp sönmeye başladıktan sonra yakıt seviyesi çok düşerse seyir menzili değeri artık gösterilmez.

○ *Seyir menzili değerini kurtarmak için en az aşağıdaki seviyeye kadar yakıt ekleyin yakıt seviyesi UYARI göstergelerinin yanıp sönmeyi durdurması için gereklidir. Yakıt seviyesi düşüken seyir menzili görüntülenmeye devam edebilir, ancak yakıt seviyesi UYARI göstergesinin yanıp sönmelerini durdurmak için yeterli yakıt eklenene kadar görüntülenmez.*

Ortalama Hız

AV SPEED 54 km/h

T6028380 G

Sıfırlandığı zamandan itibaren ortalama hızı gösterir.

Nasıl sıfırlanır

Multi fonksiyon ekran ayar bölümüne bakın

Toplam zaman

TOTAL TIME 38:02

TG02839D

Bu, kontak anahtarının çalıştırıldığı andan itibaren olan süreyi gösterir.

NOT

Rakamlar 99:59'a gelince ekran durur ve kilitlenir.

Nasıl sıfırlanır

Multi fonksiyon ekran ayar bölümüne bakın

Akü voltajı

BATTERY 12.7 V

TG02840D 19

Bu, güncel akü voltajını gösterir.

NOT

Akü voltajı 9.0 – 16.0 V arasında görüntülenir. Görüntü aralığı aşılsa gösterge maks. Veya min. değerinde sabitlenir.

Bu ekranda gösterilen akü voltajı volt metrenin ölçtüğü sayısal değerden farklı olabilir.

Multi fonksiyon ekranı ayarlama
Aşağıdaki multi fonksiyon ekran
öğeleri sıfırlanabilir.

Trip metre A/B
Ortalama kilometre
Ortalama hız
Toplam süre

- Sağ veya sol sayaç düğmesine basın, öğeler sınırlanır.
- Sağ veya sol sayaç düğmesine basın ve sıfırlama yapılıncaya kadar tutun.

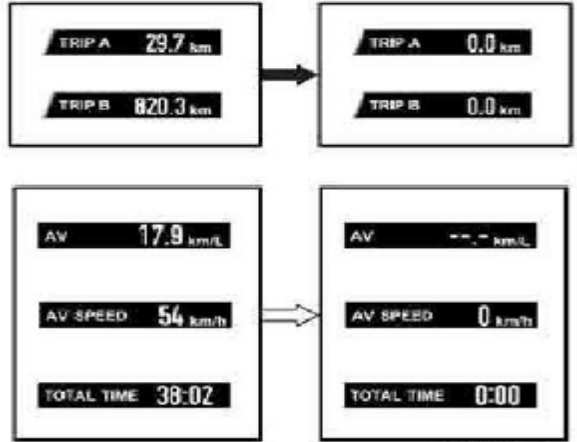

Üst veya sol sayaç düğmesine basarak akış
Alt veya sağ sayaç düğmesine basarak akış

Menü Modu



Menü modu aracın çeşitli fonksiyonlarını ayarlayabilir.

NOT

Araç hızı 5 km/h aştığında (3 mph) menü modu görünlenemez.

Menü moda nasıl giriş/çıkış yapılır

Giriş veya çıkış için sol ve sağ sayaç düğmesine basın ve tutun.



Sağ veya sol sayaç düğmesine basınca ve tutunca akış

Menü moddaki temel operasyonlar



A. Vurgulanan öğeyi hareket ettirin veya öğe seçin.

B. Sonraki ekrana (set) geçin veya önceki ekrana geri dönün (iptal)

Araç ayarları



Vites lambası: vites yukarı fonksiyonunu açık veya kapalıya çevirin.

- Menu modu girin.
- "Araç ayarlarını" sol sayaç düğmesini kullanarak vurgulayın.
- Sağ sayaç düğmesini iterek bir sonraki ekrana geçin.

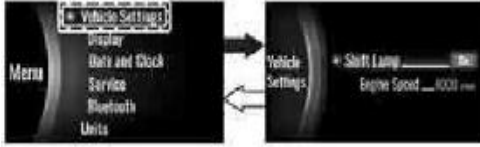

Sağ sayaç düğmesine basınca akış
Vites lambası

Bu vites yukarı fonksiyonunu açık veya
kapalıya çevirir.

- “Araç ayarlarını” sol sayaç düğmesini kullanarak vurgulayın.
- Sağ sayaç düğmesini iterek bir sonraki ekrana geçin.
- Sol sayaç düğmesini kullanarak açma ve kapamayı seçin.
- Sağ sayaç düğmesine basın.

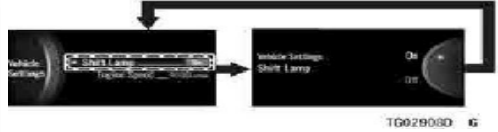

Sağ sayaç düğmesine basınca akış

Motor hızı

Bu, vites yukarı gösterge fonksiyonunun
çalıştığı zamanı ayarlar.

NOT

“Vites lambası” ayarı kapandığında bu öge
griye döner.

- Sol sayaç düğmesini kullanarak “Motor Hızını” vurgulayın.
- Sonraki ekrana geçmek için sağ sayaç düğmesine basın.

- Sol sayaç düğmesini kullanarak istenilen motor hızını ayarlayın.
- Sağ sayaç düğmesine basın.

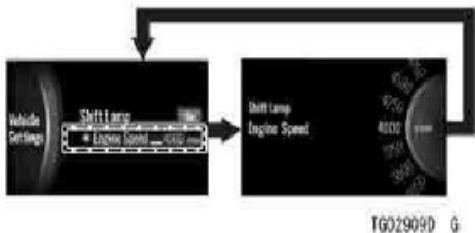

Ekran



Parlaklık: LCD arka ışığını ayarlayın

Parlaklık

Üç seviyede ekranın arka ışığının parlaklığını ayarlar.

-Menü moda girin

-Sol sayaç düğmesini kullanarka "Ekreni" vurgulayın.

-Sonraki ekrana geçmek için sağ sayaç düğmesine basın.

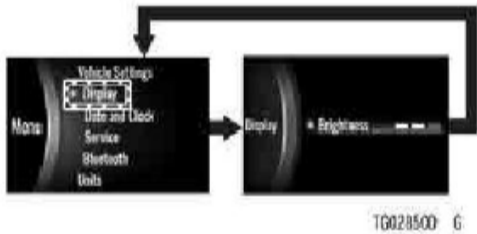

Sağ sayaç düğmesine basınca akış

Tarih ve saat



Tarih: Tarihi ayarlayın

Saat: Saati ayarlayın

Format: Saat ve tarih bildirimini seçin

-Menü moda girin.

-Sol sayaç düğmesini kullanarak „Tarih ve saat“ vergulayın

- Sağ sayaç düğmesine basarak bir sonraki ekrana geçin.

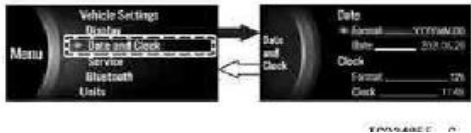

Sağ sayaç düğmesine basınca akış
Sağ sayaç düğmesine basınca ve tutunca akış
Format (Tarih)

Bu tarih formatını düzenler.

- „Tarih“ altındaki “Formatı“ sol sayaç
düğmesine basarak vurgulayın.

- Sağ sayaç düğmesine basarak sonraki ekrana
geçin.

- Sol sayaç düğmesini kullanarak tarih formatını
seçin.

- Sağ sayaç düğmesine basın.

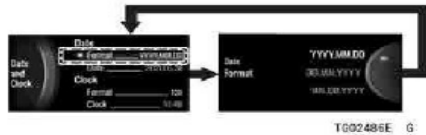

Sağ sayaç düğmesine basınca akış
Tarih

-Sol sayaç düğmesini kullanarak “Tarihi”
vurgulayın.

-Sol sayaç düğmesini kullanarak tarihi
ayarlayın.

- Sağ sayaç düğmesine basın.

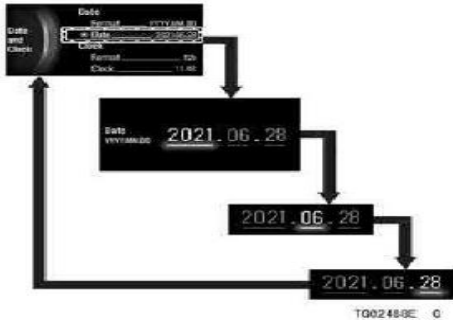

Sağ sayaç düğmesine basınca akış
Format (Saat)
Bu zaman ekranını gösterir.

- „Saat“ altındaki “Formatı” sol sayaç düğmesine basarak vurgulayın.
- Sağ sayaç düğmesine basarak sonraki ekrana geçin.
- Sol sayaç düğmesini kullanarak 12 saat veya 24 saat formatını seçin.
- Sağ sayaç düğmesine basın.

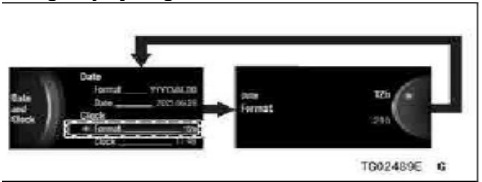

Saat
Sol sayaç düğmesine basarak Saati vurgulayın.

Bir sonraki akrana geçmek için sağ sayaç düğmesine basın.

Sol sayaç düğmesini kullanark saati ayarlayın.
Sağ sayaç düğmesine basın.

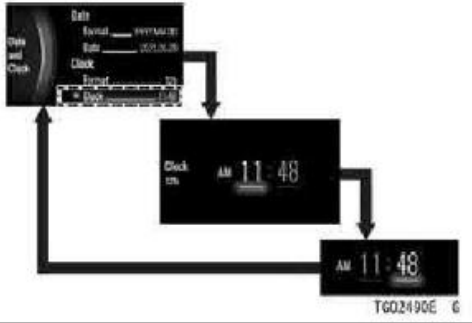

Sağ sayaç düğmesine basınca akış

Servis

Ekran 1 / 2



Kawasaki Servis: Periyodik bakım için bayinin belirlediği aralık (yetkili Kawasaki bayisi tarafından etkinleştirilebilir veya devre dışı bırakılabilir)

Yağ değişimi. Motor yağı değişimi için kullanıcı tanımlı aralık (kullanıcı mesafe ve bitiş tarihi bakım hatırlatması ayarlayabilir)

Ekran 2 / 2



TG02858D 6

Sürücü ayarı: Bakım için kullanıcı tanımlı aralık (jukkabıcı mesafe bakım hatırlatmasını ayarlayabilir)

NOT

- Devre dışı bırakılan öge gri renktedir.
- Sayaçta gösterilen mesafe, bakım hatırlatıcısına kalan mesafeyi gösterir ve araç çalıştırıldıkça azalacaktır.
- Planlanan tarihe veya mesafeye ulaşıldığında servis ögesi turuncu renge dönüşür.

- Menü moduna girin.
- Sol sayaç düğmesini kullanarak "Servisi" vurgulayın.
- Sağ sayaç düğmesine basarak sonraki ekrana geçin.

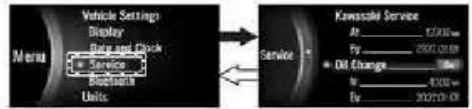

TG02492E 6

- Sağ sayaç düğmesine basınca akış.
- Sağ sayaç düğmesine basıp tutunca akış
- Yağ değişimi
- Bakım çizelgesi bildirimini açar veya kapatır.
- Ayar mesafesi de ayarlanabilir.

- Sol sayaç düğmesini kullanarak “yağ değişimini” vurgulayın.
- Bir sonraki ekrana geçmek için sağ sayaç düğmesini itin.
- Sol sayaç düğmesini kullanarak açık veya kapalıyı seçin.
- Sağ sayaç düğmesini itin.

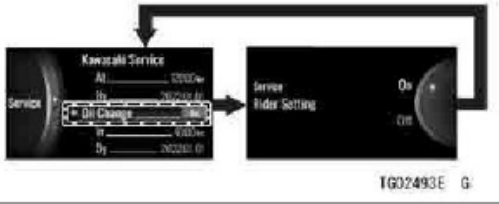

- Sağ sayaç düğmesine basınca akış
- Sol sayaç düğmesini kullanarak “Yağ Değişimi” altındaki “İç” vurgulayın
 - Sonraki ekrana geçmek için sağ sayaç düğmesini itin.

- İstenilen mesafeyi sol sayaç düğmesini kullanarak ayarlayın.
- Sağ sayaç düğmesine basın.

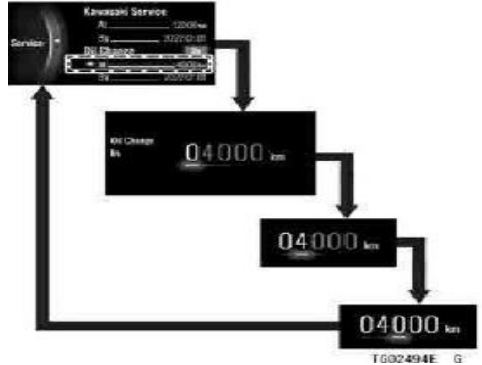

- Sağ sayaç düğmesine basınca akış.

NOT

-Ayarlanabilir mesafe 12.000 kilometreye kadardır (7.500 mil).

-Ayar tarihi manuel olarak değiştirilemez. Bu fonksiyonu açınca veya mesafeyi değiştirince bir yıl sonra otomatik olarak ayarlanır. Güncel tarih 2021.01.01 ise 2022.01.01 olarak ayarlanır.



Sürücü ayarı

Sürünün belirli bakım ögesi için mesafeyi ayarlamasına olanak sağlar.

-Sol sayaç düğmesini kullanarak "Sürücü Ayarını" seçin.

- Sağ sayaç düğmesine basarak sonraki ekrana geçin.

Sol sayaç düğmesini kullanarak açıp kapatın. Sağ sayaç düğmesine basın.

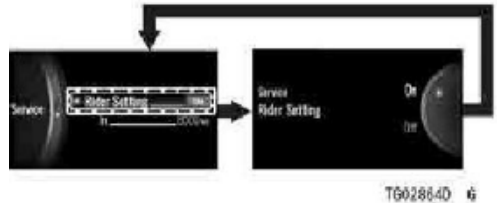

Sağ sayaç düğmesine basınca akış.

- Sol sayaç düğmesini kullanarak "Sürücü ayarı" altındaki "İç" vurgulayın

Sonraki ekrana geçmek için sağ sayaç düğmesini itin.

İstenilen mesafeyi sol sayaç düğmesini kullanarak ayarlayın.

- Sağ sayaç düğmesine basın

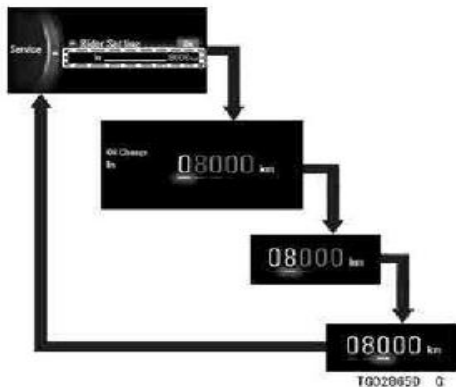

Sağ sayaç düğmesine basınca akış
NOT

-Ayarlanabilir mesafe 12.000 kilometreye
kadardır (7.500 mil).

Bluetooth®



T002065D Q

Bluetooth: Bluetooth kablosuz teknolojiyi açın
ve kapatın.

Mevzuat: Alınan sertifikasyon işaretini gösterir.

NOT

Bluetooth fonksiyonunu kullanmak için
“RIDEOLGY THE APP” gereklidir.

Menü moda girin.
Sol sayaç düğmesini kullanarak "Bluetooth"
vurgulayın.
Sonraki ekrana geçmek için sağ sayaç
düğmesine basın.

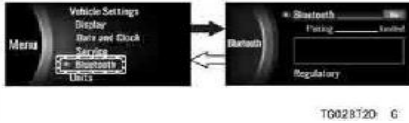

Sağ sayaç düğmesine basınca akış
Sağ sayaç düğmesine basınca ve tutunca akış.
-Sonraki ekrana geçmek için sağ sayaç
düğmesine basın.
Sol sayaç düğmesini kullanarak açık veya
kapalıyı seçin.

Sağ sayaç düğmesine basın. Açık seçilince
motosiklet akıllı cihazı arar.
Akıllı cihazın Bluetooth fonksiyonunu açın ve
uygulamaya geçin.

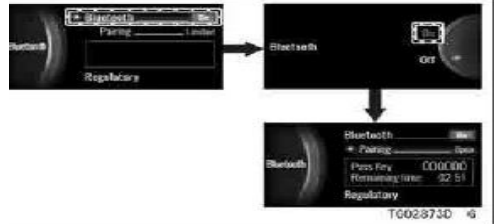

Sağ sayaç düğmesine basınca akış.
NOT
Motosiklet eşleyen cihazı bulunca otomatik
olarak bağlanırlar.

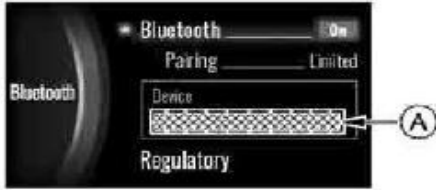

TG02874D G

Sağ sayaç düğmesine basınca akış
Bağlanan cihaz adı
NOT

Akıllı cihazla eşleşirken eşleşme ögesini
sınırlıya ayarlayın.

Başka akıllı cihazla eşleşme
Menü moda girin.

Sol sayaç düğmesini kullanarak Bluetooth
vurgulayın.



TG02875D G

Sağ sayaç düğmesine basınca akış

Sağ sayaç düğmesine basıp tutunca akış
-Sol sayaç düğmesine basınca eşleşmeyi
vurgulayın.

-Sağ sayaç düğmesine basınca sonraki ekrana
geçer.

-Sol sayaç düğmesini seçerek açığı seçin.

Sağ sayaç düğmesine basın. Motosiklet akıllı cihazı aramaya

Akıllı cihazın Bluetooth fonksiyonunu açın ve uygulamaya geçin başlar.

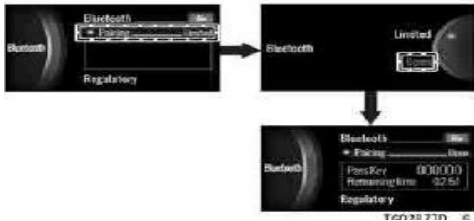

Sağ sayaç düğmesine basınca akış Uygulamanın eşleşme ayar menüsünde kalan zaman gösterildiğinde "VERSYS 650" seçin ve bağlantı düğmesine basın. Motosiklet ekranda geçiş anahtarını (PIN) gösterir.

Geçiş anahtarı (PIN) eşleşmemiş cihaza girin.



A. Geçiş anahtarı (PIN)

Bağlantı tamamlanınca bağlanan cihazın adı görüntülenir.

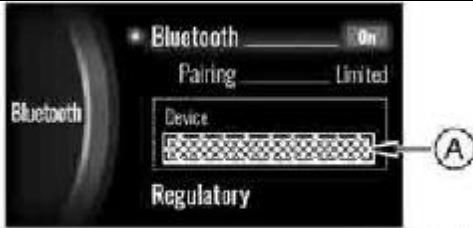

TG02874D G

A. Bağlanan cihaz Adı

NOT

Eşleşme tamamlandıktan sonra sağ ve sol sayaç düğmesini kullanarak eşleşmeyi sınırlıya döndürün.

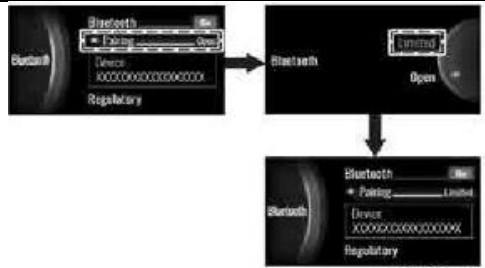

TG02878D G

Düzenleyici

Sol sayaç düğmesine basarak Düzenleyiciyi vurgulayın.

Sağ sayaç düğmesine basarak sonraki ekrana geçin.

Sağ sayaç düğmesine basın.

Birimler



TGO2867D G

Hız: Hız birimini kph ve mph arasında değiştirin

Yakıt Kilometresi: Yakıt tüketiminin anahtar birimi

Sıcaklık: Sıcaklık birimini C ve F arasında değiştirin

Menü moduna girin

Sol sayaç düğmesini kullanarak birimleri vurgulayın

Bir sonraki ekrana geçmek için sağ sayaç düğmesine basın.



TGO2868D G

Sağ sayaç düğmesine basınca akış

Sağ sayaç düğmesine basıp tutunca akış

Hız

Hız ünitesini düzenler.

-Sol sayaç düğmesini kullanarak hızı vurgular.

-Sağ sayaç düğmesine basarak ekran değiştirin.

-Sol sayaç düğmesini kullanark km/h veya mph seçin.

Sağ sayaç düğmesini itin.

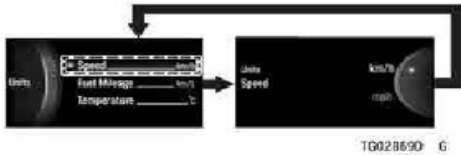

Sağ sayaç düğmesine basınca akış
YAkıt kilometresi
Yakıt tüketim birimini düzenler.
-Sol sayaç düğmesini kullanarak yakıt
kilometresini vurgulayın.
Sağ sayaç düğmesine basarak sonraki ekrana
geçin.
Sol sayaç düğmesini kullanarak birimi seçin.
Sağ sayaç düğmesine basın.

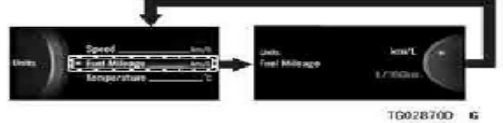

Sağ sayaç düğmesine basınca akış
NOT
Hız ile ayarlanan birime göre seçimler değişir.

Sıcaklık
Sıcaklık birimini düzenler.
Sol sayaç düğmesini kullanarak sıcaklığı
vurgulayın.
Sağ sayaç düğmesine basarak sonraki ekrana
geçin.

- Sol sayaç düğmesini kullanarak C veya F seçin.
- Sağ sayaç düğmesine basın.

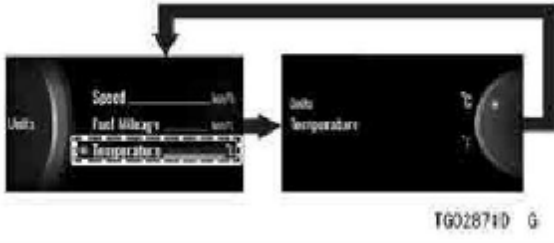

Sağ sayaç düğmesine basınca akış.

Anahtarlar

Bir kopyasını yaptırmak için anahtar numarasına veya yedek anahtara ihtiyacınız olacaktır.

Tüm anahtarları ve anahtar numarasını kaybederseniz, kontak anahtarını ve bu anahtar tarafından çalıştırılan diğer tüm kilitleri değiştirmeniz

gerekecektir.

İlave yedek anahtarlar satın almak için Kawasaki bayinize başvurun.

Kontak Anahtarı/Direksiyon Kildi

Bu dört konumlu, anahtarla çalıştırılan bir anahtardır.

Anahtar "KAPALI", "KİLİTLİ" veya konumundayken çıkarılabilir.

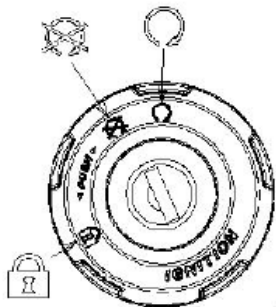

TCQ4298BZ2 E

AÇIK	Motor çalışabilir. Tüm elektrikli ekipman kullanılabilir. Anahtar çıkartılamaz.
KAPALI	Motor kapalı. Elektrikli ekipman kapalı. Anahtar çıkarılabilir.
KİLİTLİ	Direksiyon kilitli. Motor kapalı. Elektrik donanımı kapalı. Anahtar çıkarılabilir..

Kilitlemek için:

1. Gidonu tamamen sola doğru çevirin.
2. Anahtarı "OFF" konumunda aşağı doğru itin ve "LOCK" veya  .



T604227B S

UYARI

Motosikleti sürerken kontak anahtarının "OFF" konumuna getirilmesi tüm elektrik sistemini (kafa lambası, fren lambası, sinyal lambası, vb.) kapatır ve motor durur, bu da ciddi yaralanma veya ölüme sonuçlanabilecek bir kazaya neden olabilir. Motosikleti sürerken kontak anahtarını asla çalıştırmayın; sadece motosiklet dururken çalıştırın.

NOT

Kuyruk, şehir ve plaka lambaları kontak anahtarı "ON" konumundayken yanar. Marş düğmesine basıldığında far yanar motoru çalıştırdıktan sonra serbest bırakın.

Motor dururken kontak anahtarını uzun süre "ON" konumunda bırakmayın, aksi takdirde akü tamamen boşalabilir.

Motor çalışmadan dörtlü flaşörleri uzun süre açık bırakmayın, aksi takdirde akü taburcu olacaktır.

- Do not leave the ignition switch at the "ON" position for an e

Sağ gidon anahtarları

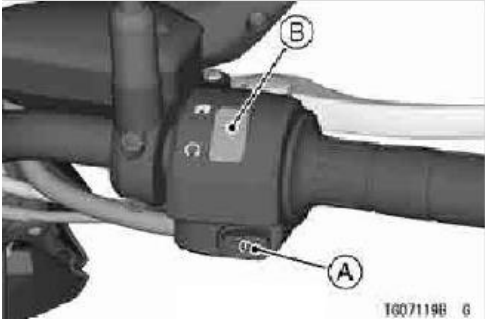

- A. MARş düğmesi**
B. Motor durdurma anahtarı

MARş düğmesi

Çalıştırma talimatları için Motorun Çalıştırılması bölümüne bakın.

Motor durdurma anahtarı

Acil bir durumda motoru durdurmak için, motor durdurma düğmesini konumuna getirin.

Normalde, motosikletin çalışması için motor durdurma düğmesinin konumda olması gerekir.

NOT

- Normalde motoru durdurmak için kontak anahtarı kullanılmalıdır.
- Motor durdurma anahtarına rağmen motoru durdurur, kapanmaz tüm elektrik devreleri ve sonuçta akü boşalacaktır..

Sol gidon anahtarları

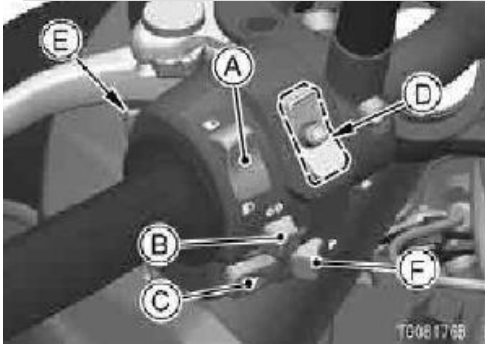

- A. Dimmer Anahtarı
- B. Dönüş Sinyali Anahtarı
- C. Çok fonksiyonlu anahtar
- D. Korna Düğmesi
- E. Geçiş Düğmesi
- F. Tehlike Anahtarı

Dimmer Switch

Dimmer anahtarı ile uzun veya kısa far seçilebilir. Uzun far...  (Sayaç Aletleri bölümündeki Göstergeler kısmına bakın)

Kısa far...  (tek ışık yanar)

NOT

Far açıkken far merceğini herhangi bir şeyin örtmesine izin vermeyin. Örtülürse, far merceğinde ısı birikerek merceğin bozulmasına neden olabilir. renklenme veya erimenin yanı sıra merceği kaplayan parçanın hasar görmesi.

Dönüş Sinyali Anahtarı

Dönüş sinyali düğmesi sola () veya sağa () çevrildiğinde, ilgili dönüş sinyali yanar ve dönüş sinyali göstergesi yanıp söner. Dönüş sinyalini iptal etmek için düğmeyi içeri itin.

Korna anahtarı

Korna düğmesine basıldığında, korna çalar.

Geçiş düğmesi **PASS**

Uzun far sadece geçiş düğmesine basıldığında yanar.

Tehlike anahtarı **⚠**

Gösterge anahtarı "AÇIK" konumunda veya konumundayken dörtlü flaşör anahtarına basın. Tüm dönüş sinyal lambaları ve dönüş sinyal göstergeleri yanıp sönecektir.

NOT

- *Tehlike lambalarını uzun süre kullanmamaya dikkat edin, aksi takdirde akü tamamen boşalabilir.*

Fren Kolu Ayarlayıcısı

Fren kolunu ileri doğru iterken, ayarlayıcıyı döndürün ve beş konum arasından uygun bir kol konumu seçin.

[Fren kolu ayarı]

Ayar pozisyonu	1	2	3	4	5
Kol pozisyonu	Uz ak	←	—	→	Yakı n

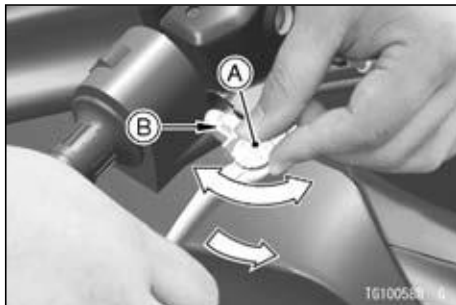

A. Ayarlayıcı
B. İşaret

Debriyaj kolu ayarı

Debriyaj kolunu ileri doğru iterken, ayarlayıcıyı döndürün ve bir

beş konumdan uygun kol konumu.

[Debriyaj kolu ayarı]

Ayar pozisyonu	1	2	3	4	5
Kol pozisyonu	Uz ak	←	—	→	Yakı n

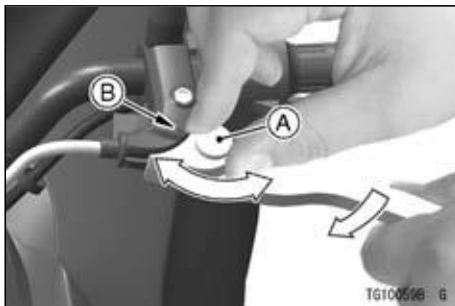

- A. Ayarlayıcı
B. İşaret

Yakıt

UYARI

Benzin son derece yanıcıdır ve belirli koşullar altında patlayıcı olabilir ve ciddi yanıklara yol açabilir. Kontak anahtarını kapatın. Sigara içmeyin.

Alanın iyi havalandırıldığından ve herhangi bir alev veya kıvılcım kaynağından uzak olduğundan emin olun; buna pilot ışığı olan herhangi bir cihaz da dahildir..

Yakıt gereklilikleri

Aşağıdaki koşullara sahip temiz, kurşunsuz benzin kullanın.

- 87 veya daha fazla Antiknock İndeksi
- 10'a kadar etanol içerir

BİLDİRİM

Sadece kurşunsuz benzin kullanın. Asla kurşunlu benzin kullanmayın. Kurşunlu benzin, egzoz sistemindeki katalitik konvertörün kapasitesini önemli ölçüde azaltır.

BİLDİRİM

Ciddi motor hasarını önlemek için sadece en az 87 oktan gazolin kullanın.

BİLDİRİM

Motorda "vuruntu" veya "karıncalanma" meydana gelirse, daha yüksek oktanlı farklı bir marka benzin kullanın. Bu durumun devam etmesine izin verilirse ciddi motor hasarına yol açabilir. Gaz hattı kalitesi önemlidir. Düşük kaliteli veya standart endüstri spesifikasyonlarını karşılamayan yakıtlar tatmin edici olmayan performansa neden olabilir. Kalitesiz veya tavsiye edilmeyen yakıt kullanımından kaynaklanan çalışma sorunları garantiniz kapsamında olmayabilir.

BİLDİRİM

Mümkün olduğunca kurşunsuz benzin ve metanol (wood al-cohol) karışımlarını kullanmaktan kaçının ve asla %5'ten fazla metanol içeren "gasohol" kullanmayın. Yakıt sistemi hasarı ve performans sorunları ortaya çıkabilir.

NOT

Kurşunsuz benzinde kullanımı onaylanan diğer oksijenatlar arasında TAME (%16,7'ye kadar) ve ETBE (%17,2'ye kadar) bulunmaktadır. Bu oksijenatları içeren yakıt Kawasaki'nizde de kullanılabilir.

BİLDİRİM

Asla Kawasaki tarafından belirtilen minimum değerden daha düşük oktanlı benzin kullanmayın. Asla %10'dan fazla etanol veya %5'ten fazla metanol içeren "gasohol" kullanmayın.

Metanol içeren benzin ayrıca kosolventler ve korozyon önleyiciler ile karıştırılmalıdır. Benzinin bazı bileşenleri boyanın solmasına veya hasar görmesine neden olabilir. Yakıt ikmali sırasında benzin veya benzin oksijen karışımlarını dökmek için ekstra dikkatli olun.

Kawasaki'nizi 30 ila 60 gün boyunca çalıştırmadığınızda, yakıt deposundaki benzine bir yakıt dengeleyici (STA-BIL gibi) karıştırın. Yakıt dengeleyici katkı maddeleri yakıtın oksidasyonunu engelleyerek sakızimsı tortuları minimize eder.

Yakıt Türü ve Oktan Değeri Temiz, taze kurşunsuz benzin kullanın. Antiknock Endeksi servis istasyonu pompalarına asılmıştır. Bir benzinin oktan derecesi, patlamaya veya "vuruntuya" karşı direncinin bir ölçüsüdür. Antiknock Endeksi, tabloda gösterildiği gibi Araştırma Oktan Sayısı (RON) ve Motor Oktan Sayısının (MON) bir ortalamasıdır.

Yakıt tipi	Kurşunsuz benzin
Etanol içerik	E10 veya az
Antiknock endeksi	87 veya fazla

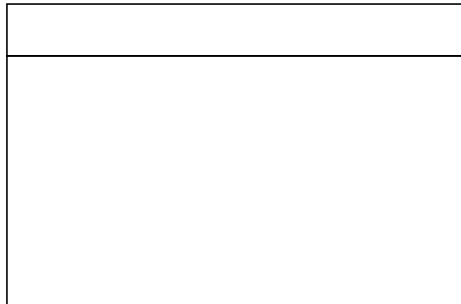

* E10, %10'a kadar etanol içeren yakıt anlamına gelir.

Tank ikmali

Yakıtın kirlenmemesi için depoyu yağmurda veya yoğun toz esen yerlerde doldurmaktan kaçının.



UYARI

Benzin son derece yanıcıdır ve belirli koşullar altında patlayıcı olabilir, ciddi yanıklara yol açabilir. Kontak anahtarını kapatın. Sigara içmeyin.

Alanın iyi havalandırıldığından ve herhangi bir alev veya kıvılcım kaynağından uzak olduğundan emin olun; buna pilot ışığı olan herhangi bir cihaz da dahildir. Depoyu asla tamamen tepesine kadar doldurmayın.

Depo tamamen doldurulursa, ısı yakıtın genişmesine ve depo kapağındaki havalandırma deliklerinden taşmasına neden olabilir.

Yakıt doldurduktan sonra, depo kapağının sıkıca kapatıldığından emin olun.

Yakıt deposuna benzin dökülürse, hemen silin.

Anahtar deliği kapağını kaldırın.

Kontak anahtarını yakıt deposu kapağına yerleştirin.

Yakıt deposu kapağını aşağı iterken anahtarı saat yönünde çevirin.

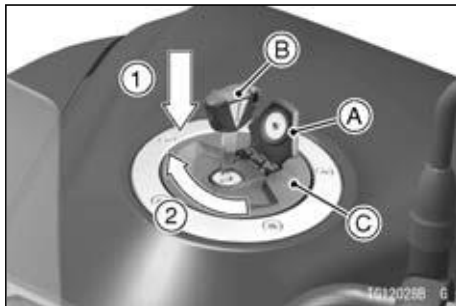

- A. Anahtar deliđi kapađı
- B. MARş anahtarı
- C. Yakıt tankı kapađı

- YAKıt tankı kapađını açın.
- Yakıt ekleyin.

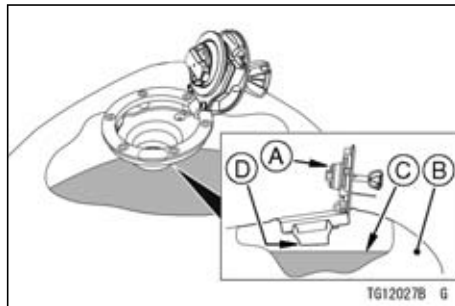

- A. Tank Kapađı
- B. Yakıt tankı
- C. Üst seviye
- D. Doldurma Boynunun Altı (Maksimum Yakıt Seviyesi)

NOT

Gösterildiđi gibi maksimum yakıt seviyesini aşmayın.

Anahtar takılıyken yakıt deposu kapađını yerine itin.

- Anahtar saat yönünün tersine çevrilerek orijinal konumuna getirilebilir..
- Anahtar deliği kapağını kapatın.

BİLDİRİM

Depoyu asla tamamen tepesine kadar doldurmayın.

Depo tamamen doldurulursa, ısı yakıtın genişmesine ve depo kapağındaki havalandırma deliklerinden taşmasına neden olabilir.

Yakıt doldurduktan sonra, depo kapağının sıkıca kapatıldığından emin olun.

Yakıt deposuna benzin dökülürse, hemen silin

NOT

- Yakıt deposu kapağı anahtar takılı olmadan kapatılamaz

ve kapak düzgün bir şekilde kilitlemedikçe anahtar çıkarılamaz.

- Kapağı kapatmak için anahtarı itmeyin. kapak veya kapak kilitlenemiyor.

Yan Stand

- Motosikleti hareket ettirmeden önce daima standı tamamen yukarı kaldırın. Motosiklet vitesteyken ve yan stand aşağıdayken debriyaj bırakılırsa motor otomatik olarak duracaktır.
NOT
- Yan standı kullanırken gidonu sola doğru çevirin.
- Yan standın aşağıda olduğundan emin olun.
- Motosikleti terk etmeden önce iyice temizleyin.
- Motosiklet yan standdayken üzerine oturmayın.

Koltuklar, önce yolcu koltuğunun sonra da sürücü koltuğunun or- der'i ile çıkarılabilir.

Yolcu Koltuğunun Sökülmesi

- Kontak anahtarını koltuk kilidine sokun.
- Anahtarı saat yönünde çevirirken yolcu koltuğunun ön kısmını yukarı kaldırın.
- Yolcu koltuğunu servis için çıkartın.
- Kontak anahtarını çıkartın.

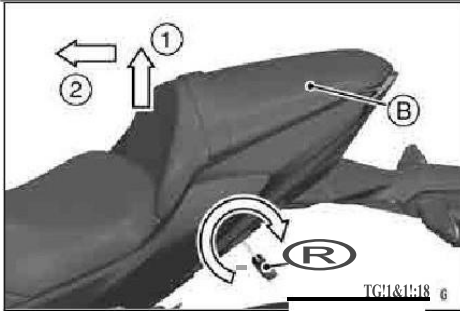

- A. Kontak anahtarı
- B. Yolcu koltuğu

Yolcu koltuğu kurulumu

- - Yolcu koltuğunun arkasındaki kancayı çerçevenin yuvasına takın.
- - Yolcu koltuğunun ön tarafındaki mandal plakasını çerçevenin mandal deliğine yerleştirin.
- - Kilit klik sesi çıkarana kadar yolcu koltuğunun ön kısmını aşağı itin.

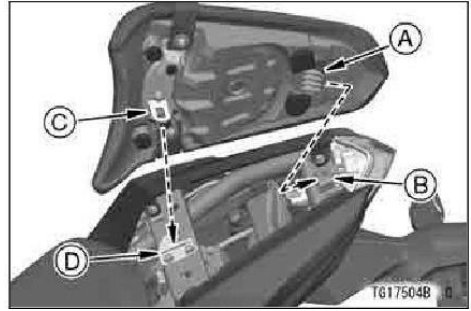

- A. Kanca
- B. Yiv
- C. Mandal plakası
- D. Mandal deliği

- Güvenli bir şekilde kilitlendiklerinden emin olmak için yolcu koltuğunun ön ve arka uçlarını yukarı çekin.

Sürücü Koltuğunun Sökülmesi

- Yolcu koltuğunu sökün (bkz. Yolcu Koltuğunun Sökülmesi).

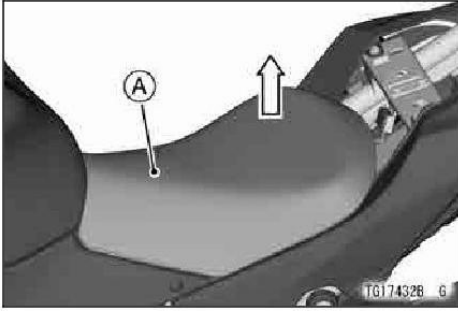

A. Sürücü koltuğu

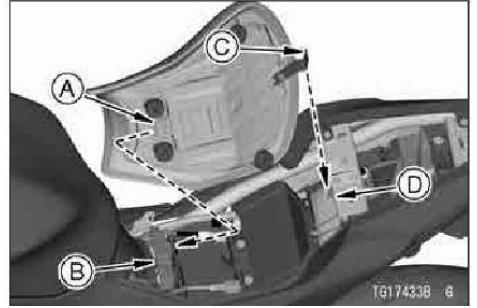

A. Kanca B. Slot C. Tab D. Kılavuz

Sürücü Koltuğu Montajı

- Sürücü koltuğunun ön tarafındaki kancayı braketin yuvasına yerleştirin.
- Sürücü koltuğunun arkasındaki tırnağı çerçevenin kılavuzuna takın.

Bağlantı kancaları

Hafif yükleri koltuğa bağlarken, arka ayak pedallarının arkasında bulunan bağlama kancalarını kullanın.



A. Bağlantı kancaları

Alet kiti

Alet kiti koltuğun altında bulunur. Alet setini orijinal yerinde saklayın. Alet setini bant ile sıkıca tutun.

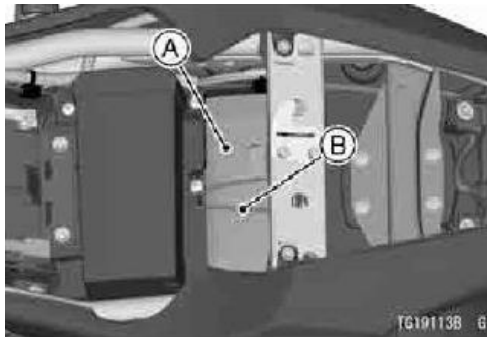

A. Alet kiti

B. Band

Elektrikli Aksesuar Bağlantısı

Akünün elektrik gücü, elektrikli aksesuar konektörü ile kullanılabilir.

NOT

Bazı modellerde elektrikli aksesuar bağlantısını kullanmak için röle gerekir.

Elektrikli aksesurun konektörlere bağlantısı yetkili bir Kawasaki bayi tarafından yapılmalıdır.

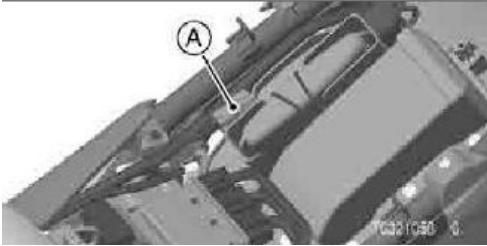

A. Gerçek USB Soketi için (koltuk altında)

DİKKAT

Belirtilenden daha yüksek değerde bir sigorta takmayın. Bu aksesuar devresine maksimum yükü aşan bir yük bağlamayın, aksi takdirde motor çalışırken bile akü boşalabilir.

Aksesuar Bağlantısı	Sigorta değerlendirme	Maksimum yük
A. USB soketi	5 A	10.5 W

MOTOSİKLET NASIL SÜRÜLÜR

Deneme

Motosikletin kullanıldığı ilk 1 600 km (1 000 mil) alıştıırma dönemi olarak belirlenmiştir. Motosiklet bu dönemde dikkatli kullanılmazsa, birkaç bin kilometre sonra "alıştırılmış" bir motosiklet yerine "bozulmuş" bir motosiklete sahip olabilirsiniz

Alıştıırma dönemi boyunca aşağıdaki kurallara uyulmalıdır.

Tablo, alıştıırma döneminde önerilen maksimum motor devrini göstermektedir.

Gidilen mesafe	Maksimum motor hızı
0 ~ 350 km (0 ~ 250 mil)	4 000 r/min (rpm)
350 – 600 km (0 - 250 – 400 mil)	6 000 r/min (rpm)
600 ~ 1 000 km (400 ~ 600 mile)	İlımlı sürüş

NOT

Kamuya açık yollarda çalışırken, maksimum hızı trafik yasası sınırlarının altında tutun.

Motor zaten sıcak olsa bile, çalıştırdıktan hemen sonra motoru hareket ettirmeyin veya yarıştırmayın. Motoru iki veya üç dakika rölantide çalıştırarak yağın tüm motor parçalarına

işlemlerini sağlayın.

- Şanzıman boştayken motorla yarışmayın.



UYARI

Yeni lastikler kaygandır ve kontrol kaybına ve yaralanmaya neden olabilir. Normal lastik çekişini sağlamak için 160 km'lik (100 mil) bir alıştırma süresi gereklidir. Alıştırma sırasında ani ve maksimum frenleme ve hızlanmadan ve sert virajlardan kaçınınız.

Yukarıdakilere ek olarak, 1 000 km'de (600 mil) araç sahibinin ilk bakım servisini yetkili bir Kawasaki bayisine yaptırmayı son derece önemlidir.

Motoru başlatın

- Motor stop anahtarının  pozisyonunda olduğunu kontrol edin.

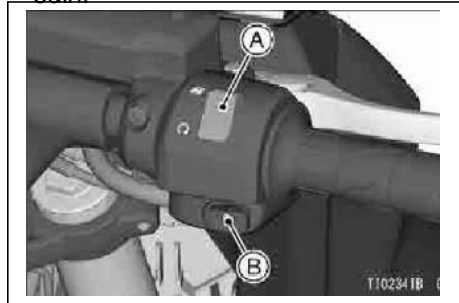

- A. Motor stop anahtarı
- B. Marş anahtarı

- Kontak anahtarını "ON" konumuna
- getirin. Şanzımanın nötr konumda olduğundan emin olun..

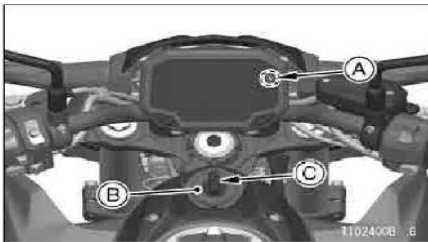

- A. Boşta göstergesi (Yeşil)
- B. Kontak anahtarı
- C. ON Pozisyonu

NOT

Motor soğukken, hızlı rölanti sistemi motorun rölanti devrini otomatik olarak yükseltir. Bu sırada Gaz kelebeğini gereksiz yere çalıştırırsanız motor UYARI göstergesi () yanabilir.

- *Motosiklet, motosikletin düşmesi durumunda motorun otomatik olarak durmasına neden olan bir araç düşüş sensörü ile donatılmıştır. Sağa döndükten sonra Motosikleti çalıştırmadan önce kontak anahtarını önce "OFF" (KAPALI), sonra tekrar "ON" (AÇIK) konumuna getirin.*
- *Gaz kolunu tutmadan, motoru çalıştırmak için marş düğmesine basın*

BİLDİRİM

- **Marş motorunu sürekli olarak 5 saniyeden fazla çalıştırmayın, aksi takdirde marş motoru aşırı ısınır ve akü gücü geçici olarak düşer. Marş motorunun soğuması ve akü gücünün düzelmesi için her çalıştırma arasında 15 saniye bekleyin.**

NOT

Motosiklet bir marş kilitleme anahtarı ile donatılmıştır. Bu anahtar, şanzıman vitesteyken motorun çalışmaması için tasarlanmıştır ve yan stand aşağıdadır. Ancak, debriyaj kolu çekilir ve yan stand tamamen yukarı kaldırılırsa motor çalıştırılabilir.

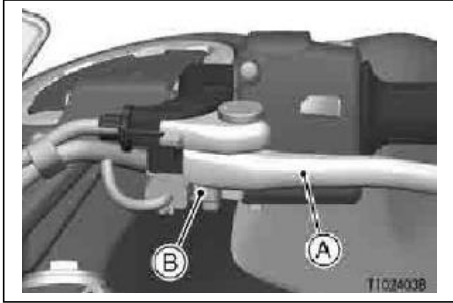

A. Debriyaj kolu
B. Kontak kilit anahtarı

BİLDİRİM

Motorun 5 dakikadan daha uzun süre rölantide çalışmasına izin vermeyin, aksi takdirde motor

Harekete geçme

- Yan standın yukarıda olduğunu kontrol edin. Debriyaj kolunu çekin. 1. vitese geçin. Gazı biraz açın ve debriyaj kolunu çok yavaşça bırakmaya başlayın. Debriyaj devreye girmeye başladığında, gazı biraz daha açarak motora stop etmesini önleyecek kadar yakıt verin.

NOT

- Motosiklet bir yan stand anahtarı ile donatılmıştır. Bu şalter, motorun çalışmaması için işaretlenmiştir. şanzıman viteste

ve yan stand aşığdaysa çalıştırın.

Vites deęiřtirme

- Debriyaj kolunu çekerken gaz kelebeęini kapatın.
- Bir sonraki yüksek veya düşük vitese geçin.

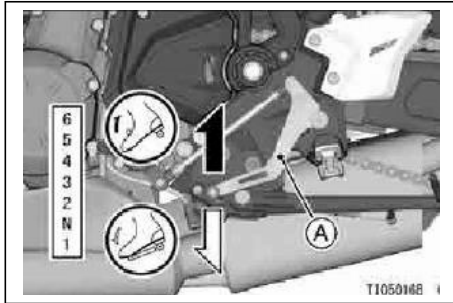

A. Deęiřtirme pedalı

Debriyaj kolunu tekrar bırakırken gaz kelebeęini kısmen açın.

Sorunsuz sürüş için, her vites konumu tabloda gösterilen uygun hız oranını kapsmalıdır.

UYARI
Yüksek hızda daha düşük bir vitese geçmek motor devrinin aşırı artmasına neden olarak motora zarar verebilir ve ayrıca arka tekerleğin patinaj yapmasına ve bir kazaya neden olabilir. Vites küçültme, tabloda gösterilen her vites için araç hızlarının altında yapılmalıdır.

NOT

- *Şanzıman pozitif bir nötr bulucu ile donatılmıştır. Ne zaman motosiklet hareketsiz dururken, şanzıman 1. vitesten boşa geçirilemez. Pozitif boş vites bulucuyu kullanmak için, 1. vitese geçin ve hareketsiz dururken vites pedalını yukarı kaldırın. Şanzıman sadece boşa geçecektir.*

Fren yapma

- Motorun motosikleti yavaşlatmaya yardımcı olması için debriyajı takılı bırakarak (vites değiştirirken hariç) gazı tamamen kapatın.

Her seferinde bir vites küçültün, böylece tam olarak durduğunuzda 1. viteste olursunuz.

Dururken, her zaman her iki frene de aynı anda basın. Normalde ön fren arkadan biraz daha fazla uygulanmalıdır. Motorun durmasını önlemek için gerektiğinde vitesi küçültün veya debriyayı tamamen ayırın. Frenleri asla kilitlemeyin, aksi takdirde lastiklerin patinaj yapmasına neden olursunuz. Bir virajı dönerken, hiç fren yapmamak daha iyidir. Viraja girmeden önce hızınızı azaltın.

Acil frenleme için vites küçültmeyi dikkate almayın ve patinaj yapmadan mümkün olduğunca sert fren uygulamaya konsantre olun.

ABS ile donatılmış motosikletlerde bile, viraj alma sırasında frenleme tekerlek kaymasına neden olabilir. Bir köşeyi dönerken, frenlemeyi şu şekilde sınırlamak daha iyidir her iki frene de hafifçe basmak ya da hiç

fren yapmamak. Viraja girmeden önce hızınızı azaltın.



A. Ön fren kolu

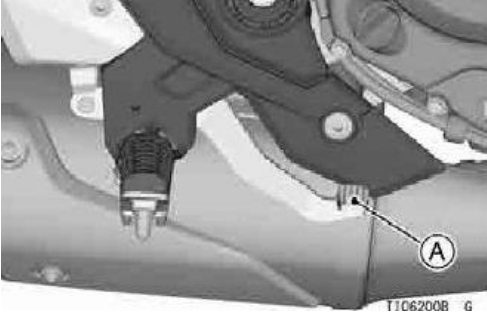

A. Arka fren pedali

ABS

ABS, düz yolda giderken frene sert bir şekilde basıldığında tekerleklerin

kilitlenmesini önlemeye yardımcı olmak için tasarlanmıştır. ABS fren kuvvetini otomatik olarak düzenler. Aralıklı olarak kavrama kuvveti ve frenleme kuvveti kazanmak tekerleklerin kilitlenmesini önlemeye yardımcı olur ve durma sırasında dengeli direksiyon kontrolü sağlar.

Fren kontrol fonksiyonu geleneksel bir motosikletle aynıdır. Fren kolu ön fren için, fren pedali ise arka fren için kullanılır. ABS, tekerlek kilitlenmesini önleyerek durma sırasında denge sağlasa da, aşağıdaki özellikleri unutmayın:

Freni etkili bir şekilde uygulamak için, ön fren kolunu ve arka fren pedalını aynı anda geleneksel motosiklet fren sistemiyle aynı şekilde kullanın.

ABS, olumsuz yol koşullarını, yanlış karar vermeyi veya frenlerin yanlış uygulanmasını telafi edemez. ABS

ile donatılmamış motosikletlerde olduğu gibi aynı özeni göstermelisiniz. ABS fren mesafesini kısaltmak için tasarlanmamıştır. Gevşek, engebeli veya yokuş aşağı yüzeylede, ABS'li bir motosikletin durma mesafesi ABS'siz eşdeğer bir motosikletinkinden daha uzun olabilir. Bu tür alanlarda özel dikkat gösterin.

ABS, düz bir çizgide fren yaparken tekerlek kilitlenmesini önlemeye yardımcı olur, ancak viraj alırken frenlemenin neden olabileceği tekerlek kaymasını kontrol edemez. Bir virajı dönerken, frenlemeyi her iki frenin hafifçe uygulanmasıyla sınırlandırmak veya hiç fren yapmamak daha iyidir. Viraja girmeden önce hızınızı azaltın.

Geleneksel fren sisteminde olduğu gibi, aşırı ani frenleme tekerleklerin

kilitlenmesine neden olarak motosikletin kontrolünü zorlaştırabilir.

Frenleme sırasında ABS arka tekerleğin kalkmasını engelleme.

ABS'ye entegre bilgisayarlar araç hızı ile tekerlek hızını karşılaştırır. Tavsiye edilmeyen lastikler tekerlek hızını etkileyebileceğinden, bilgisayarların kafasını karıştırabilir ve bu da fren mesafesini uzatabilir.

UYARI

ABS sürücüyü olası tüm tehlikelerden koruyamaz ve güvenli sürüş uygulamalarının yerini tutmaz. ABS sisteminin nasıl çalıştığının ve sınırlamalarının farkında olun. Hava, yol yüzeyi ve trafik koşulları için uygun hızlarda ve şekilde sürüş yapmak sürücünün sorumluluğundadır..

UYARI

Tavsiye edilmeyen lastiklerin kullanılması  ABS'nin arızalanmasına ve fren mesafesinin uzamasına neden olabilir. Sürücü sonuç olarak bir kaza geçirebilir. Her zaman bu motosiklet için önerilen standart lastikleri kullanın.

NOT

- WABS çalışırken, fren kolunda veya pedalında bir titreşim hissedebilirsiniz. Bu normaldir. Fren uygulamaya ara vermeniz gerekmez.
- ABS şu hızlarda çalışmaz yaklaşık 5 km/saat (3,1 mph) veya altında.
- Akü boşalmışsa ABS çalışmaz.

Yeterince şarj edilmemiş bir akü ile sürüş yaparken, ABS çalışmayabilir. Pili saklayın "Akü Bakımı" bölümüne göre iyi durumda olmalıdır.

Motoru durdurma

- Gaz kelebeğini tamamen kapatın. Şanzımanı boşa alın. Kontak anahtarını "OFF" konumuna getirin.
- Motosikleti yan stand ile sağlam ve düz bir

Acil durumda motosikleti durdurma

yüzeyde destekleyin.

- Direksiyonu kilitleyin.

Kawasaki Motosikletiniz size optimum güvenlik ve konfor sağlamak üzere tasarlanmış ve üretilmiştir. Bununla birlikte, Kawasaki'nin güvenlik mühendisliği ve işçiliğinden tam olarak

faydalanmak için, sahibi ve kullanıcısı olarak motosikletinizin bakımını düzgün bir şekilde yapmanız ve çalışmasını iyice öğrenmeniz çok önemlidir. Yanlış bakım, gaz kelebeği arızası olarak bilinen tehlikeli bir durum yaratabilir. Gaz kelebeği arızasının en yaygın iki nedeni şunlardır:

1. Yanlış bakım yapılmış veya tıkanmış bir hava filtresi, kir ve tozun gaz kelebeği gövdesine girmesine ve gaz kelebeğinin açık kalmasına neden olabilir.

2. Hava filtresinin çıkarılması sırasında, kirin yakıt enjeksiyon sistemine girmesine ve sıkışmasına izin verilir.

Gaz kelebeği arızası gibi acil bir durumda, aracınız frenlere basılarak ve debriyaj boşa alınarak

durdurulabilir. Bu durdurma prosedürü başlatıldıktan sonra, motoru durdurmak için motor durdurma düğmesi kullanılabilir motoru durdurun. Motor durdurma anahtarı kullanılıyorsa, motosikleti durdurduktan sonra kontak anahtarını kapatın.

Park etme



UYARI

Aracı yanıcı maddelerin yakınında çalıştırmak veya park etmek yangına neden olabilir ve maddi hasara veya ciddi yaralanmalara yol açabilir.

Aracınızı uzun veya kuru otların veya diğer yanıcı maddelerin susturucu veya egzoz borusu ile temas edebileceği bir alanda rölantide çalıştırmayın veya

park etmeyin.

UYARI

Motor ve egzoz sistemi normal çalışma sırasında aşırı derecede ısınır ve ciddi yanıklara neden olabilir.

Çalışma sırasında veya motoru durdurduktan sonra asla sıcak bir motora, egzoz borusuna veya susturucuya dokunmayın.

- Vitesi boşa alın ve kontak anahtarını "OFF" konumuna getirin.
- Motosikleti yan stand ile sağlam ve düz bir yüzeyde destekleyin.

BİLDİRİM

Yumuşak veya dik eğimli bir yüzeye park etmeyin, aksi takdirde motosiklet düşebilir.

Bir garajın veya başka bir yapının içine park ediyorsanız, iyi havalandırıldığından emin olun

ve motosiklet herhangi bir alev veya kıvılcım kaynağına yakın olmasın, buna pilot ışığı olan herhangi bir cihaz da dahildir.

UYARI

Benzin son derece yanıcıdır ve belirli koşullar altında patlayıcı olabilir, ciddi yanıklara yol açabilir. Kontak anahtarını kapatın. Sigara içmeyin. Alanın iyi havalandırıldığından ve herhangi bir alev veya kıvılcım kaynağından uzak olduğundan emin olun; buna pi- lot ışığı olan herhangi bir cihaz da dahildir.

Hırsızlığı önlemek için direksiyonu kilitleyin.

Kawasaki Traction Control (KTRC)

KTRC is an intelligent system that calculates the slip level of the rear wheel (wheelspin) during acceleration and controls the optimum slip ratio to suit the riding conditions. KTRC can contribute to a stable ride not only for sports riding but also when riding on a rough or slippery road surface.

KTRC is designed for use on public roads. KTRC cannot respond to every condition. Acceleration may be relayed under certain conditions.

UYARI!

KTRC KTRC sürücüyü olası tehlikelerden koruyamaz ve güvenli sürüş uygulamalarının

UYARI!

Tavsiye edilmeyen lastiklerin kullanımı arızaya veya KTRC'nin uygun çalışmamasına neden olabilir. Kawasaki sadece tavsiye edilen lastikler bu motosiklette kullanılmalarını önermektedir.

KTRC, iki mod seçimi ile çekiş kontrol özelliklerini belirler. KTRC ayrıca KAPALI olarak da ayarlanabilir.

Mod 1:

KTRC iki mod arasında en az müdahalede bulunur. Bu mod spor sürüş için maksimum hızlanma sağlar.

Mod 2:

KTRC mümkün olduğunda arka tekerleğin patinaj yapmasını önlemek için yeterince erken müdahale eder. Bu mod düşük tutuş durumlarında kullanılır bir yedeği değildir. KTRC sisteminin nasıl çalıştığına dikkat edin. Uygun hızlarda, hava durumlarında, yol yüzeyinde ve trafik koşullarında sürmek sürücünün sorumluluğundadır.

Aşırı hızlanma nedeniyle bir tekerlek kayması meydana gelirse, KTRC ön tekerleğin yol yüzeyine temas etmesini sağlamak için motor çıkışını kontrol edecektir. Bu durumda, ön tekerleğin yol yüzeyi ile temas halinde kalması için gaz kelebeği kavramasını hafifçe serbest bırakın.

KTRC Mode ayarı

Gaz kelebeğini tamamen kapatın.
SEL düğmesine basın. KTRC modu
yanıp söner.

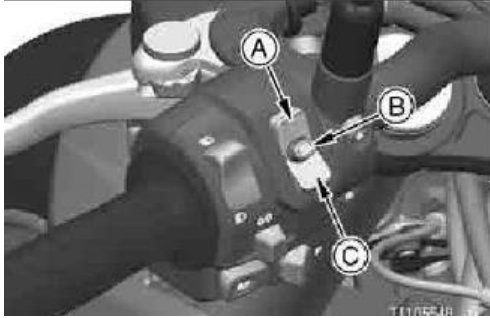

A. üst düğme
B. SEL düğmesi C. Alt düğme

KTRC modunu seçmek için üst ve alt

düğmeye basın. KTRC OFF sadece
motosiklet park halindeyken mümkündür.

Üst düğme:

Mod 2 -> Mod 1 -> OFF

Alt düğme:

OFF-> Mod 1 -> Mode 2

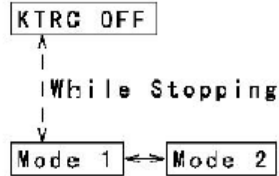

T110159822 G

NOT

Modu değiştirirken motosikleti durdurun.

30 saniye geçtikten veya gaz kelebeği KTRC modu yanıp sönmeye başladıktan sonra açıldığında, yanıp sönmeyi bırakır ve seçilen mod sabitlenir.

Mod sadece gaz kelebeği kolu tamamen KTRC mod göstergesini mpdun deęiřtięinden kapalıysa deęiřtirilebilir. emin olmak için kontrol edin. Çekiř kontrolü Ekran modu düęme bırakıldığında deęiřir. etkinleřtirildięinde arka tekerlek çekiřten Düşme 2 saniyeden daha fazla tutulursa kopmaya başlar, KTRC göstergesi yanar. deęiřme fonksiyonu çalışmaz.

KTRC KAPALI iken gaz kelebeęini dikkatli çalıştırın çünkü arka lastięin patinajı kontrol edilemez.



A. KTRC Mod göstergesi



B. KTRC göstergesi (sarı)

KTRC mod göstergesi ve KTRC göstergesi hakkında daha fazla bilgi için GENEL

BİLGİLER bölümünde gösterge bölümüne bakın.

NOT

KTRC modu 1-2'de, kontak anahtarı  konumuna çevrildiğinde veya akü şarj edildiğinde veya çıkarıldığında bile seçilen mod korunur.

KTRC KAPALI konumunda, kontak anahtarı her  konuma çevrildiğinde mod otomatik olarak 1'e geçer. Ayrıca, akü boşaldıktan veya çıkarıldıktan sonra kontak anahtarı  konumuna getirildiğinde mod otomatik olarak 1'e geçer..

BAKIM VE AYAR

Motosikleti iyi alıřır durumda tutmak ve hava kirlilięini azaltmak iin bu blmde belirtilen bakım ve ayarlamalar Gnlk Kontroller ve Periyodik Bakımlara uygun olarak yapılmalıdır. İlk bakım hayati derecede nemlidir ve ihmal edilmemelidir.



UYARI

Bu kontrollerin yapılmaması veya alıřtırmadan nce bir sorunun giderilmemesi ciddi hasara veya kazaya neden olabilir. alıřtırmadan nce daima gnlk kontrolleri yapın.

Temel mekanik bilgisi ve aletlerin doęru kullanımıyla, bu blmde aıklanan bakım ęelerinin oęunu gerekleřtirebilmeniz gerekir. Uygun deneyime sahip deęilseniz veya yeteneęinizden řphe ediyorsanız, tm ayarlama, bakım ve onarım iřleri kalifiye bir teknisyen tarafından tamamlanmalıdır.

Kawasaki'nin, sahibi tarafından yapılan yanlış veya uygunsuz ayarlamalardan kaynaklanan hasarlar iin herhangi bir sorumluluk kabul edemeyeceęini ltfen unutmayın..

TEHLİKE

Egzoz gazı renksiz, kokusuz zehirli bir gaz olan karbon monoksit içerir. Karbon monoksitin solunması ciddi beyin hasarına veya ölüme neden olabilir. Motoru kapalı alanlarda **ÇALIŞTIRMAYIN**. Sadece iyi havalandırılmış bir alanda çalıştırın.



UYARI

Soğutma fanı yüksek hızda döner ve ciddi yaralanmalara neden olabilir. Ellerinizi ve giysilerinizi her zaman soğutma fanı kanatlarından uzak

NOT

- *Bir tork anahtarı mevcut değilse, belirli bir tork değeri gerektiren bakım öğeleri yetkili bir Kawasaki bayisi tarafından servis edilmelidir.*

Günlük kontroller

Her gün sürüşten önce aşağıdaki maddeleri kontrol edin. Gereken zaman çok azdır ve bu kontrollerin alışkanlık haline getirilmesi güvenli ve güvenilir bir sürüş sağlamanıza yardımcı olacaktır. Bu kontroller sırasında herhangi bir düzensizlik tespit edilirse, BAKIM VE AYAR bölümüne bakın veya aracı iade etmek için gereken işlemler için satıcınıza danışın.

Çalışma	Sayfa
Yakıt Depoda yeterli besleme, sızıntı yok	–
Motor yağı Seviye çizgileri arasındaki yağ seviyesi	124
Lastikler Hava basıncı (soğukken), hava valfi kapağını takın Lastik aşınması	150 151
Tahrik zinciri Gevşeklik Kuru ise yağlayın	138 137

Çalışma	Sayfa
Cıvatalar, somunlar ve bağlantı elemanları Gevşek ve/veya eksik cıvata, somun ve bağlantı elemanı olup olmadığını kontrol edin	–
Direksiyon Hareket yumuşak ama kilitten kilide gevşek değil Kontrol kablolarında sıkışma yok	– –
Frenler Fren balatası aşınması	143
Fren hidroliği seviyesi	142
Fren hidroliği sızıntısı yok	–
Gaz Kelebeği Gaz kelebeği kavraması serbest boşluğu	132
Debriyaj Debriyaj kolu boşluğu	135
Debriyaj kolu sorunsuz çalışıyor	–
Soğutma sıvısı Soğutma sıvısı sızıntısı yok	–

Periyodik bakım

*A: Gösterilen yıl sayısında veya belirtilen kilometre sayacı okuma aralıklarında (hangisi önce gelirse) servis yapın.

*B: Daha yüksek kilometre sayacı okumaları için, burada belirlenen sıklık aralığında tekrarlayın.

*C: Tozlu, ıslak, çamurlu, yüksek hız veya sık çalıştırma/durdurma gibi ağır koşullarda çalışırken daha sık servis yapın

: Bayi inceleme

: Bayi değiştirme veya yenileme

: Bayi yağlama

Öğeler	Yıl (*A)	Odometre okuma (*B) x 1 000 km (x 1 000 mil)					Bkz. Sayf a
		1 (0.6)	12 (7.6)	24 (15.2)	36 (22.8)	48 (30.4)	
Hava filtresi elemanı (*C)						(...)	131
Rölanti hızı		Q	Q	Q	Q	Q	134
Gaz kelebeği kontrol sistemi (oyunama, yumuşak dönüş, sürüklenme yok)	Q:1	Q	Q	q	q	Q	132

Öğeler	Yıl (*A)	Odometre okuma (*B) x 1 000 km (x 1 000 mil)					Bkz. Sayfa
		1 (0.6)	12 (7.6)	24 (15.2)	36 (22.8)	48 (30.4)	
Motor vakum senkronizasyonu			Q	Q	Q	Q	-
Yakıt sistemi	Q:1	Q	Q	Q	Q	Q	-
Yakıt filtresi				4		4	-
Yakıt hortumu	4",1:5						-
Evaporatif emisyon kontrol sistemi				Q		Q	-
Soğutma sistemi	Q:1	Q	Q	Q	Q	Q	-
Soğutma sıvısı, su hortumu ve O-ring	4 :3				4		-
Valf boşluğu		Q : her 42 000 km (26 250 mil)					-
Hava emiş sistemi			Q	Q	Q	Q	-
Debriyaj çalışması (boşluk, kavrama, ayırma)	Q:1	Q	Q	Q	Q	Q	135
Motor yağı (*C) ve yağ filtresi	4♦:1	4	4	4	4	4	125

Öğeler	Yıl (*A)	Odometre okuma (*B) x 1 000 km (x 1 000 mil)					Bkz. Sayf a
		1 (0.6)	12 (7.6)	24 (15.2)	36 (22.8)	48 (30.4)	
Tekerlek yatağı hasarı	Q:1		Q	Q	Q	Q	-
Tahrik zinciri aşınması (*C)			Q	Q	Q	Q	-
Tahrik zinciri kılavuzu aşınması			Q	Q	Q	Q	-
Fren sistemi	Q:1	Q	Q	Q	Q	Q	-
Fren çalışması (etkinlik, boşluk, sürüklenme yok)	Q:1	Q	Q	Q	Q	Q	-
Fren hidroliği (ön ve arka)	4 . ;:2			4''''		<..,	-
Fren hortumu	4''''':4						-
Fren ana silindiri ve kaliperinin kauçuk parçaları	4''):4					4'')	-
Süspansiyon sistemi	Q:1		Q	Q	Q	Q	-
Arka süspansiyonun yağlanması							-
Direksiyon boşluğu	Q:1	Q	Q	Q	Q	Q	-

Öğeler	Yıl (*A)	Odometre okuma (*B) x 1 000 km (x 1 000 mil)					Bkz. Sayfa
		1 (0.6)	12 (7.6)	24 (15.2)	36 (22.8)	48 (30.4)	
Direksiyon mili yatakları	, :2						-
Elektrik sistemi	Q:1		Q	Q	Q	Q	-
Buji			44)	44)	4	44)	-
Şasi parçaları	, :1						-
Cıvata, somun ve bağlantı elemanlarının durumu		Q	Q	Q	Q	Q	-

NOT

Motosiklet sahibinin tüm günlük bakım öğeleri de her yetkili servis randevusunda da kontrol edilmelidir.

Motor yağı

Yağ seviye kontrolü

- Motor soğuksa, motoru çalıştırın ve rölanti devrinde birkaç dakika çalıştırın.
- Motoru durdurun, sonra yağ oturana kadar birkaç dakika bekleyin.

BİLDİRİM

Yağ her parçaya ulaşmadan motorun çalıştırılması motorun tutukluk yapmasına neden olabilir.

- Motor yağı seviyesini yağ seviyesi kontrol penceresinden kontrol edin. Motosiklet düz tutulurken, yağ seviyesi, yağ seviyesi kontrol penceresinin yanındaki üst ve alt seviye çizgileri arasına gelmelidir.

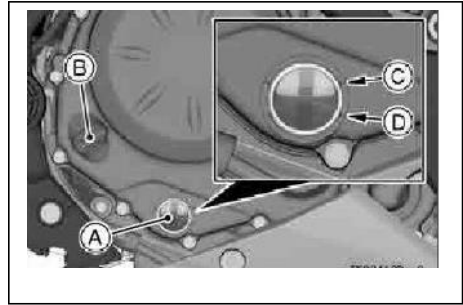

A. Yağ Seviyesi Kontrol Penceresi

B. Yağ Doldurma Kapağı

C. Üst Seviye Hattı

D. Alt Seviye Hattı

Yağ seviyesi çok yüksekse, bir şırınga veya başka uygun bir cihaz kullanarak yağ doldurma deliğinden fazla yağı alın.

Yağ seviyesi çok düşükse, doğru seviyeye ulaşmak için yağ ekleyin. Motorda halihazırda bulunan aynı tip ve marka yağı kullanın.

Yağ veya yağ filtresi değişimi

- Cıvataları ve sol alt kaportayı sökün.

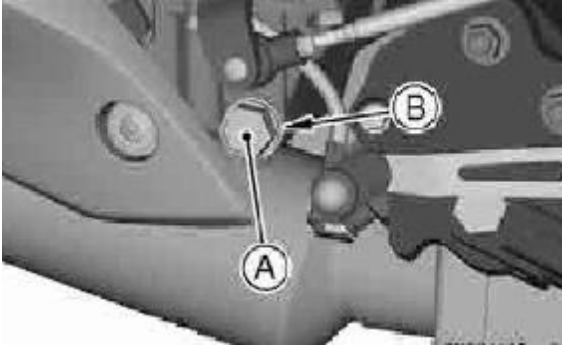

- Motoru iyice ısıtın ve sonra durdurun.
Motorun altına bir yağ karteri yerleştirin.
- Motor yağı tahliye civatasını sökün.

⚠ UYARI

Motor yağı zehirli bir maddedir. Kullanılmış yağı uygun şekilde bertaraf edin. Onaylanmış bertaraf yöntemleri veya olası geri dönüşüm için yerel

- A. Motor yağı tahliye civatası**
B. Salmastra

- Motosiklet yere dik olacak şekilde yağın tamamen boşalmasını sağlayın.

- Yağ filtresi değiştirilecekse, yağ filtresi kartuşunu yeniden hareket ettirin ve yerine yenisini takın.

NOT

- Bir tork anahtarı veya gerekli Kawasaki özel aleti mevcut değilse, bu ögenin bakımı yetkili bir Kawasaki bayisi tarafından yapılmalıdır.

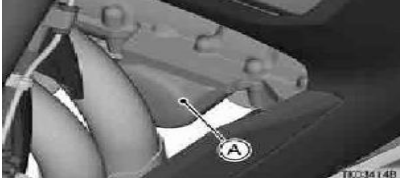

A. Yağ filtresi

Boşaltma vitasını yeni bir salmastra ile takın. Belirtilen tork ile sıkın.

Salmastrayı yenisıyla değiştirin.

- Salmastraya ince bir yağ tabakası sürün ve kartuşu belirtilen tork değerine göre sıkınç

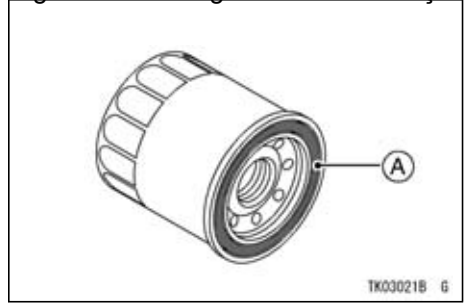

A. Salmastra

NOT

Sıkma torku

Yağ filtresi:

17.5 N·m (1.78 kgf·m, 12.9 ft·lb)

Motor yağı tahliye civatası:

30 N·m (3.1 kgf·m, 22 ft·lb)

- Motoru üst seviye çizgisine kadar tabloda belirtilen kaliteli bir motor yağı ile doldurun.

Tavsiye edilen motor yağı

Tür:

Kawasaki Performance 4-Stroke

Motorcycle Oil*

Kawasaki Performance 4-Stroke

Semi-Synthetic Oil*

Kawasaki Performance 4-Stroke Full

Synthetic Oil*

or other 4-stroke oils with API SG, SH,

SJ, SL or SM with JASO MA, MA1 or

MA2 rating

Viskozite:

SAE 10W-40

*Kawasaki Performans Yağları ve Yağlayıcıları aracınız için özel olarak geliştirilmiştir. Bu ürünlerin tutarlı kullanımı, garanti ve servis gerekliliklerini karşılar veya aşar ve Kawasaki'nizin ömrünü uzatmaya yardımcı olabilir.

NOT

Yağa herhangi bir kimyasal katkı maddesi eklemeyin. Yukarıdaki gereklilikleri karşılayan yağlar tam olarak formüle edilmiştir ve hem motor hem de debriyaj için yeterli yağlama sağlar.

Motor yağı kapasitesi

1.6 L (1.7 US qt)

[filtre çıkartılmadığında]

1.8 L (1.9 US qt)

[filtre çıkartıldığında]

10W-40 motor yağı çoğu koşul için önerilen yağ olmasına rağmen, sürüş bölgenizdeki atmosferik koşullara uyum sağlamak için yağ viskozitesinin değiştirilmesi gerekebilir.

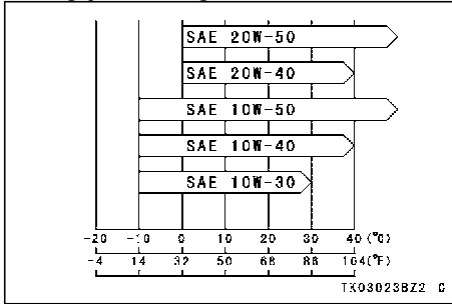

- Sol alt kaportayı takın ve civataları sıkın.

- Motoru çalıştırın.
- Yağ seviyesini ve sızıntısını kontrol edin.

Soğutucu sıvı

Soğutucu sıvı seviye kontrolü

- Motosikleti yere dik olacak şekilde konumlandırın.

Soğutma sıvısı seviyesini orta kaportanın arkasında bulunan yedek depodaki soğutma sıvısı seviye göstergesinden kontrol edin. Soğutma sıvısı seviyesi F (Dolu) ve L (Düşük) seviye çizgileri arasında olmalıdır.

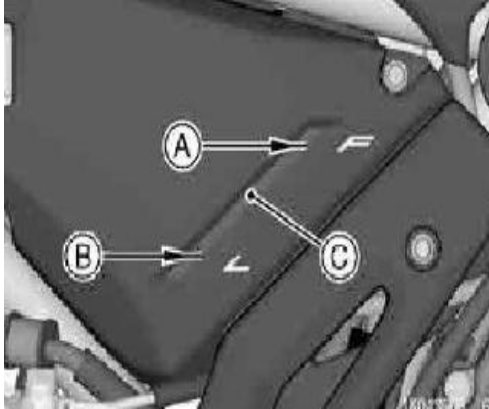

- A. F (Tam) Seviye hattı**
- B. L (Düşük) Seviye hattı**
- C. Rezerv tankı**

NOT

Motor soğukken (oda veya atmosferik sıcaklık) seviyeyi kontrol edin.

Soğutma sıvısı miktarı yetersizse, yedek depoya soğutma sıvısı ekleyin.

Soğutucu sıvı doldurma

- Somun ve pulları çıkartın.
- Sağ yan kapağı çıkartın.

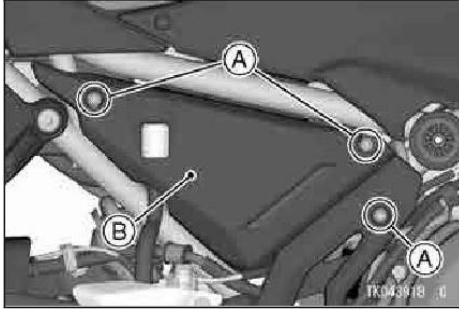

A. Somunlar ve pullar

B. Sağ yan kapak

- Yedek deponun kapağını çıkarın ve F (Dolu) ve L (Düşük) seviye çizgileri arasındaki dolum deliği aracılığıyla soğutma sıvısı ekleyin.

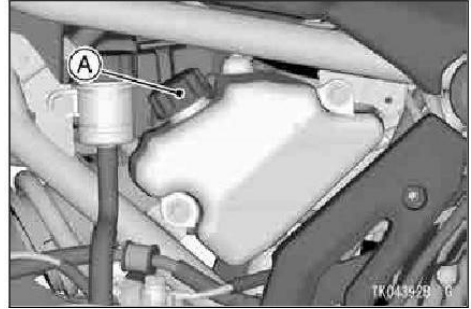

A. Yedek tank kapağı

NOT

- *Acil bir durumda soğutma sıvısı rezerv tankına tek başına su ekleyebilirsiniz, ancak mümkün olan en kısa sürede antifriz konsantresi eklenerek doğru karışım oranına geri getirilmelidir.*

DİKKAT

Sık sık soğutma sıvısı eklenmesi gerekiyorsa veya yedek depo tamamen boşalıyorsa, muhtemelen sistemde sızıntı vardır. Soğutma sistemini yetkili Kawasaki bayinize kontrol ettirin

- Sağ yan kapağı takın ve cıvatarını pullarla birlikte sıkın.

Soğutma Sıvısı Değişimi

Soğutma suyunun yetkili bir Kawasaki bayisi tarafından değiştirilmesini sağlayın.

Soğutucu sıvı gereklilikleri

UYARI

Alüminyum motorlar için soğutma sıvısı içeren ve radyatörler insan vücudu için zararlı kimyasallar içerir. Soğutma sıvısının içilmesi ciddi yaralanma veya ölüme sonuçlanabilir. Soğutma sıvısını üreticinin talimatlarına uygun olarak kullanın.

Soğutma sisteminde kalıcı tipte bir antifriz (yumuşak su ve etilen glikol artı alüminyum motorlar ve radyatörler için korozyon ve pas önleyici kimyasallar) kullanın. Soğutma sıvısı karışımında, kabın üzerinde belirtilen donma noktası ve güç arasındaki ilişkiye bakarak uygun olanı seçin..

DİKKAT

Sistemde sert su kullanılırsa, su geçişlerinde kireç birikmesine neden olur ve soğutma sisteminin verimliliğini önemli ölçüde azaltır.

NOT

O Kalıcı bir antifriz türü sevk edildiğinde soğutma sisteminde durur. 50 oranında karıştırılır ve donma noktası -35°C (-31°F)'dir.

Hava filtresi

Bu motosikletin hava filtre elemanı ıslak kağıt filtreden oluşur. Hava temizleyici elemanının değiştirilmesi yetkili bir Kawasaki bayisi tarafından yapılmalıdır.

Yağ tahliyesi

- Motorun solunda bulunan şeffaf tahliye hortumunu kontrol ederek yağ akıp akmadığını kontrol edin.

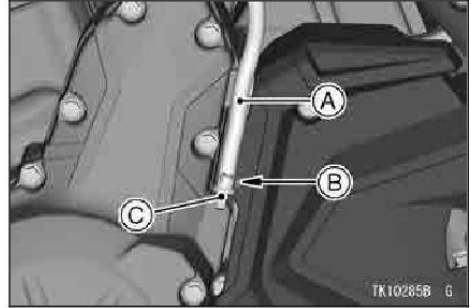

- A. Şeffaf tahliye hortumu
- B. Kelepçe
- C. Tapa

- Şeffaf tahliye hortumunda yağ varsa, tahliye hortumunun alt ucundaki kelepçeyi ve tapayı çıkarın ve yağı boşaltın.

UYARI

Lastiklerin üzerindeki yağ kaymalarına neden olur ve kazaya ve yaralanmaya yol açabilir. Yağı boşalttıktan sonra tahliye hortumundaki tapayı taktığınızdan emin olun.

Gaz kelebeği kontrolü

Gaz kelebeği kolu

Gaz kelebeği kolu kontrolü

Gaz kelebeği kolunun tam açık konumdan kapalı konuma düzgün bir şekilde hareket ettiğini ve gaz kelebeğinin tüm direksiyon konumlarında geri dönüş yayı tarafından hızlı ve tamamen kapandığını kontrol edin. Gaz kelebeği kolu düzgün şekilde dönmüyorsa, gaz kelebeği kontrol sistemini yetkili bir Kawasaki bayisine kontrol ettirin

İleri geri çevirerek gaz kelebeği kolunun serbest boşluğunu kontrol edin.

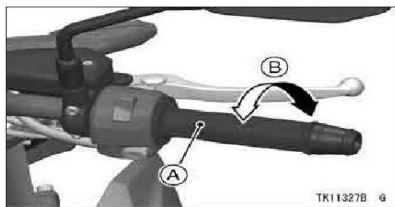

A. Gaz kelebeği kolu

B. Gaz kelebeği

boşluğu

2 ~ 3 mm (0.08 ~ 0.12 in.)

- Uygun olmayan bir hareket varsa ayarlayın.

Gaz kelebeđi boşluđu ayarı

- Gaz kelebeđi kablosunun üst ucundaki ve gaz kelebeđi kablosunun ortasındaki kilit somunlarını gevşetin.
- Her iki gaz kelebeđi teli ayarlayıcısını gaz kelebeđi tutamađına bol miktarda boşluk verin.
- Yavaşlatıcı kablo ayarlayıcısını, gaz kolu tamamen kapalıyken boşluk kalmayana kadar çevirin.
- Kilit somununu sıkın

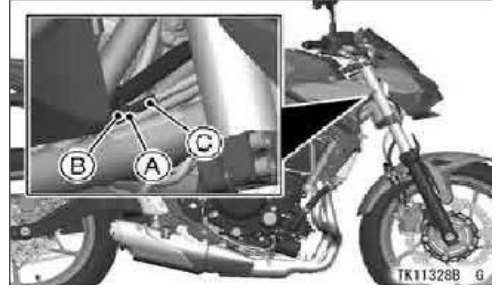

- A. Kilit somunu
- B. Ayarlayıcı
- C. Hız kesici kablo

- Gaz teli ayarlayıcısını 2 - 3 mm (0,08 - 0,12 inç) gaz kelebeđi kavrama boşluđu elde edilene kadar çevirin.
- Kilit somununu sıkın

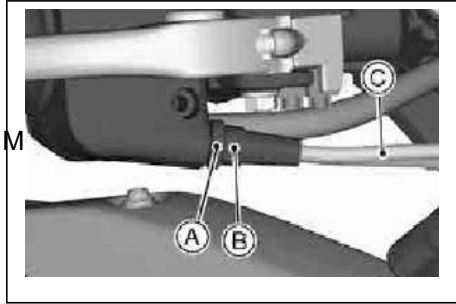

- A. Hız düşürücü kablo
B. Ayarlayıcı
C. Kilit somunu

Motor rölantideyken gidonu her iki tarafa doğru çevirin. Gidon hareketi rölanti devrini değiştiriyorsa, gaz kelebeği kabloları yanlış ayarlanmış veya yanlış yönlendirilmiş ya da hasar görmüş olabilir. Sürüşten önce bu durumlardan herhangi birini düzelttiğinizden emin olun.

⚠ UYARI

Yanlış yerleştirilmiş, yanlış yönlendirilmiş veya hasarlı kablolarla çalıştırma güvenli olmayan bir sürüş koşuluna neden olabilir. Kontrol kablolarının doğru şekilde takıldığından ve yönlendirildiğinden ve hasarsız olduğundan emin olun.

Rölanti hızı

Rölanti hızı ayarı

- Motoru çalıştırın ve iyice ısıtın.
Rölanti ayar vidasını çevirerek
- rölanti hızını ayarlayın.

NOT

- *Motor soğukken, hızlı rölanti sistemi motor rölanti devrini otomatik olarak yükseltir.*

Rölanti hızı

1 250 ~ 1 350 r/min (rpm)

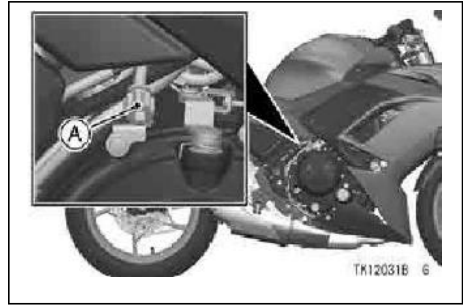

A. Rölanti ayar vidası

Rölanti hızının değişmediğinden emin olmak için gazı birkaç kez açıp kapatın. Gerekirse yeniden ayarlayın.

Motor rölantideyken gidonu her iki yana çevirin. Gidonun hareketi rölanti devrini değiştiriyorsa, gaz kelebeği kabloları yanlış ayarlanmış veya yanlış yönlendirilmiş ya da hasar görmüş olabilir. Sürüşten önce bu durumlardan herhangi birini düzelttiğinizden emin olun.

⚠ UYARI

Hasarlı kablolarla çalışma güvenli olmayan sürüş koşullarına neden olabilir. Çalıştırmadan önce hasarlı

Debriyaj

Debriyaj çalışma kontrolü

- Debriyaj kolunun düzgün çalıştığını ve iç kablonun düzgün kaydığını kontrol edin. Herhangi bir düzensizlik varsa, debriyaj telini yetkili bir Kawasaki bayisine kontrol ettirin.
- Debriyaj kolunun boşluğunu kontrol edin.

Debriyaj kolu boşluğu

2 ~ 3 mm (0.08 ~ 0.12 in.)

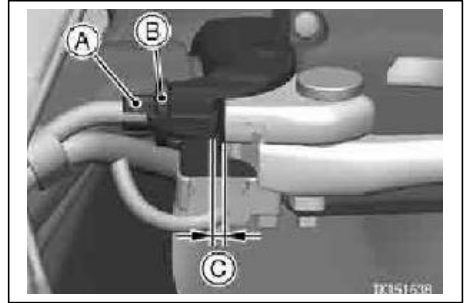

- A. Ayarlayıcı
- B. Kilit somunu
- C. Debriyaj kolu boşluk

- Serbest boşluk yanlıışsa, debriyaj kolu serbest boşluğunu aşağıdaki gibi ayarlayın.

Debriyaj kolu boşluk ayarı Kilit

- somununu gevşetin ve debriyaj kolu belirtilen boşluğa sahip olacak şekilde ayarlayıcıyı çevirin.

UYARI
Aşırı debriyaj kolu boşluğu debriyajın ayrılmasını önleyebilir ve ciddi yaralanma veya ölümlü sonuçlanan bir kazaya neden olabilir. Debriyaj kolu boşluğunu ayarlarken, debriyaj dış kablosunun üst ucunun yerine tam olarak oturduğundan emin olun, böylece daha sonra yerine

- Eğer yapılamıyorsa, debriyaj telinin yetkili bir Kawasaki bayisi tarafından ayarlanmasını sağlayın.

Tahrik zinciri

Tahrik zincirini yağlama

Yağmurda veya ıslak yollarda sürüşten sonra veya zincirin kuru görüldüğü her zaman yağlama gereklidir.

Zincir contalarının bozulmasını önlemek için sızdırmaz zincirler için bir yağlayıcı kullanın. Zincir özellikle kirliyse, zincir temizleyici üreticisi tarafından sağlanan talimatlara uyarak sızdırmaz zincirler için bir temizleyici kullanarak temizleyin.

- Silindirlerin kenarlarına, silindirlere ve burçlara nüfuz edecek şekilde yağlayıcı uygulayın. Contalara yağlayıcı sürün, böylece contalar yağlayıcı ile kaplanacaktır. Fazla yağlayıcıyı silin.

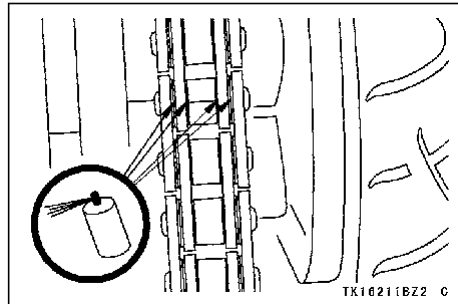

- Lastik yüzeyine bulaşan her türlü yağlayıcıyı silin.

Tahrik zinciri gevşeklik kontrolü

- Motosikleti yan standda yerleştirin. Zincir kirliyse temizleyin ve kuru görünüyorsa yağlayın. Zincirin en sıkı olduğu konumu bulmak için arka tekerleği döndürün ve zinciri motor dişlisi ile arka tekerlek dişlisi arasında yukarı çekip aşağı iterek maksimum zincir gevşekliğini ölçün.

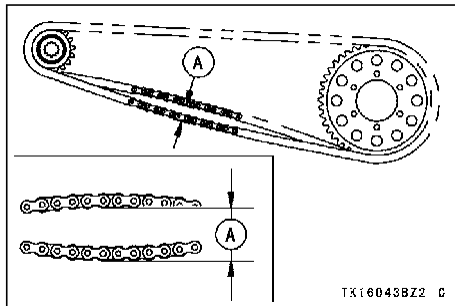

A. Zincir gevşekliđi

- Tahrik zinciri çok sıkı veya çok gevşekse, zincir boşluđu standart deđer içinde olacak şekilde ayarlayın.

Tahrik zinciri gevşekliđi

Standart: 20 ~ 30 mm (0.8 ~ 1.2 in.)

Tahrik zinciri gevşeklik ayarı

- Sol ve sađ zincir bađlantı kilit somunlarını gevşetin.

- Kamalı pimi çıkarın ve aks somununu gevşetin.

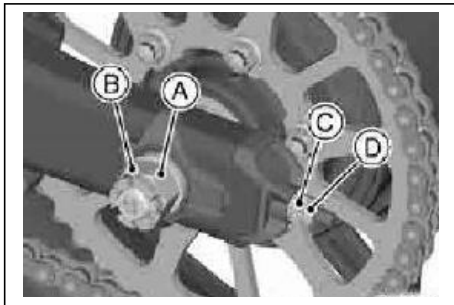

- A. Axle Nut
- B. Kamalı pim
- C. Ayarlayıcı
- D. Kilit somun

Zincir çok gevşekse, sol ve sağ zincir ayarlayıcılarını eşit olarak dışarı çevirin. Zincir çok sıkı ise, sol ve sağ zincir ayarlayıcılarını eşit miktarda çevirin.

Tahrik zincirinde doğru miktarda gevşeklik olana kadar her iki zincir ayarlayıcısını da eşit miktarda çevirin. Zincir ve tekerleğin düzgün hizalanmasını sağlamak için, sol tekerlek hizalama göstergesindeki çentik, sağ gösterge çentiğinin hizalandığı aynı salıncak kolu işaretiyle hizalanmalıdır.

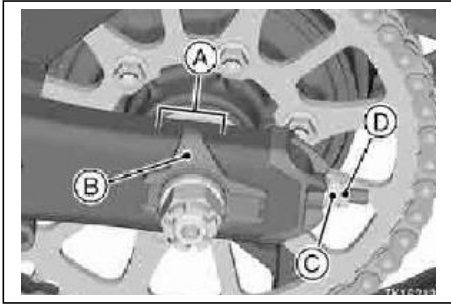

A. İşaretler

B. Gösterg
e

C. Ayarlayı
cı

D. Kilit
somunu

NOT

- Tekerlek hizalaması düz master veya ip yöntemi kullanılarak da kontrol edilebilir.

⚠ UYARI

Tekerleğin yanlış hizalanması anormal aşınmaya neden olur ve güvenli olmayan bir sürüş koşuluna yol açabilir. Salıncak kolundaki işaretleri kullanarak veya aks merkezi ile salıncak kolu pivotu arasındaki mesafeyi ölçerek arka tekerleği hizalayın.

- Her iki zincir ayarlayıcı kilit somununu sıkın. Aks somununu belirtilen torkla sıkın.

Sıkma torku

Dingil somunu: 108 N·m (11.0 kgf·m, 79.7 ft·lb)

NOT

- Bir tork anahtarı mevcut değilse, bu öğenin bakımı yetkili bir Kawasaki bayisi tarafından yapılmalıdır.

- Tekerleği döndürün, en sıkı konumda zincir gevşekliğini tekrar ölçün ve gerekirse yeniden ayarlayın.

Aks somunu ve aksın içinden yeni bir kamalı pim takın ve uçlarını açın.

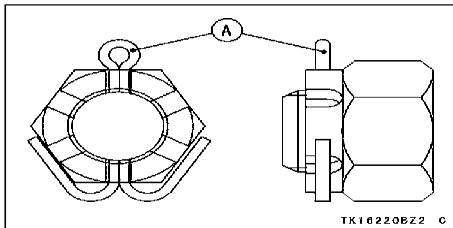

A. Çatal pim

NOT

- Kamalı pimi takarken, somundaki yuvalar aşağıdakilerle hizalanmalı

aks milindeki kamalı pim deliğini kapatın, somunu saat yönünde bir sonraki hizalamaya kadar sıkın.

- 30 derece içinde olmalıdır.

Bir kez gevşetin ve yuva en yakın deliği geçtiğinde tekrar sıkın.

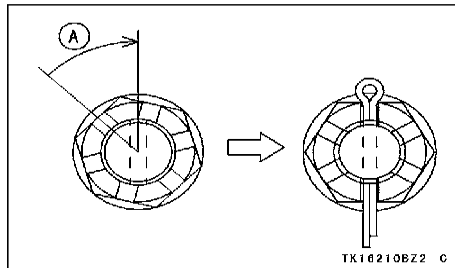

UYARI

Gevşek bir aks somunu ciddi yaralanma veya ölüme sonuçlanan bir kazaya yol açabilir. Aks somununu uygun torkla sıkın ve yeni bir kamalı

- Arka freni kontrol edin (Frenler bölümüne bakın).

Frenler

Frenleri uygularken bir sorun olduğuna hissederseniz, fren sistemini derhal yetkili bir Kawasaki bayisine kontrol ettirin.

UYARI

Fren hatlarındaki hava frenleme performansını azaltır ve yaralanma veya ölüme sonuçlanan bir kazaya neden olabilir. Fren kolu veya pedalı basıldığında yumuşak bir his veriyorsa, fren hatlarında hava olabilir veya fren arızalı olabilir. Freni derhal yetkili bir Kawasaki bayisine kontrol ettirin.

Fren hidroliği seviye kontrolü

- Ön fren hidroliği haznesi yatay tutulurken, fren hidroliği seviyesi alt seviye çizgisinin üzerinde olmalıdır.

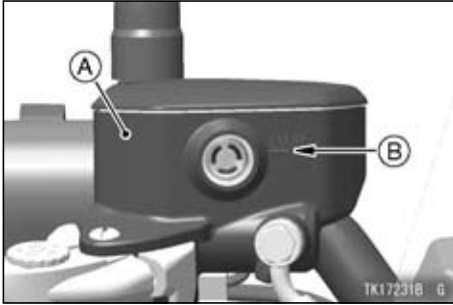

- A. Ön fren hidroliği karteri
B. Alt seviye hattı

- Arka fren hidroliği haznesi yatay tutulurken, fren hidroliği seviyesi üst ve alt seviye çizgileri arasında tutulmalıdır.

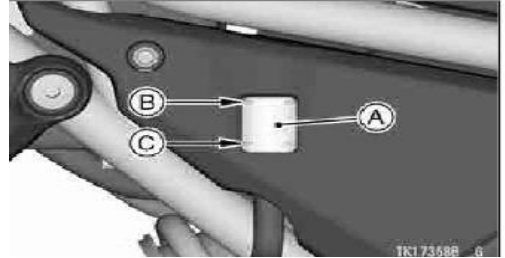

- A. Arka fren hidroliği karteri
B. Üst seviye hattı
C. Alt seviye hattı

- Sıvı seviyesi alt seviye çizgisinden daha düşükse, bu sıvı sızıntısı olduğunu gösterebilir. Bu durumda, fren sisteminin yetkili bir Kawasaki bayisi tarafından kontrol edilmesini sağlayın.

Fren balatası aşınma kontrolü

Frenleri aşınma açısından inceleyin. Her bir ön ve arka disk fren kaliperi

için, eğer balata kaplamalarından birinin kalınlığı 1 mm'den (0,04 inç) azsa, kaliperdeki her iki balatayı set olarak değiştirin. Balata değişimi yetkili bir Kawasaki bayisi tarafından yapılmalıdır..

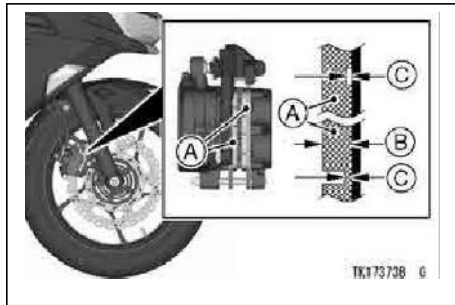

- A. Ön fren balataları
- B. Balata kalınlığı
- C. 1 mm (0.04 in.)

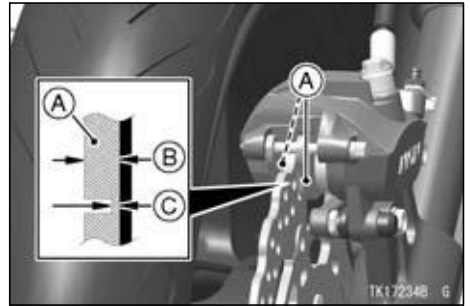

- A. Arka fren balataları
- B. Balata kalınlığı
- C. 1 mm (0.04 in.)

Fren ışığı anahtarları

Fren ışığı anahtarları kontrolü

- Kontak anahtarını açın.
Ön frene basıldığında fren lambası yanmalıdır.

Çalışmazsa, yetkili Kawasaki bayinizden ön fren lambası anahtarını kontrol etmesini isteyin.

Fren pedalına basarak arka fren lambası anahtarının çalışmasını kontrol edin. Fren lambası uygun pedal hareketinden sonra yanmalıdır.

Fren Pedalı Hareketi

10 mm (0.39 in.)

Fren Işığı anahtarı ayarı

- Arka fren lambası anahtarını ayarlamak için, ayar somununu çevirerek anahtarı yukarı veya aşağı hareket ettirin.

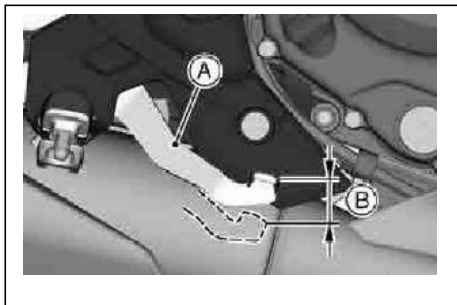

A. Fren pedalı

B. Fren pedalı hareketi

- Işık yanmazsa, arka fren lambası anahtarını ayarlayın.

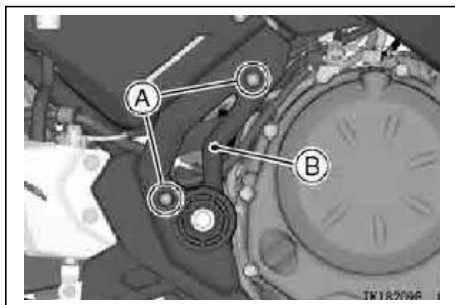

A. Pullar ve somunlar

B. Sağ şasi kapağı

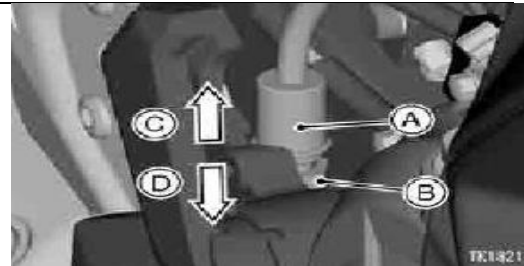

- A. Arka fren ışığı anahtarı
- B. Ayar cıvatası
- C. Erken ışıklar
- D. Sonraki ışıklar

BİLDİRİM

Anahtarın içindeki elektrik bağlantılarına zarar vermemek için, ayarlama sırasında anahtar gövdesinin dönmediğinden emin olun.

Süspansiyon Sistemi

Ön çatal

BİLDİRİM

Normal yolda, asfaltsız yolda ve yağmurlu havada sürdükten sonra, sertleşmeden önce iç boruya yapışan kiri (kum, çamur veya böcek vb.) temizleyin. Motosiklet iç boruya yapışmış kir ile çalışmaya devam ederse, yağ keçesi hasar görür ve yağ sızıntısına neden olur.

Arka Amortisör

Yay Ön Yük Ayarı

Arka amortisör üzerindeki yay ön yük ayarlayıcısının 7 konumu vardır.

- Cıvataları ve pulları sökün.
- Sol çerçeve kapağını sökün.
- Cıvataları ve pulları çıkartın.
- Sol yan kapağı çıkartın

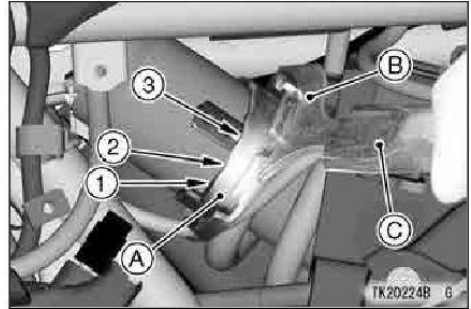
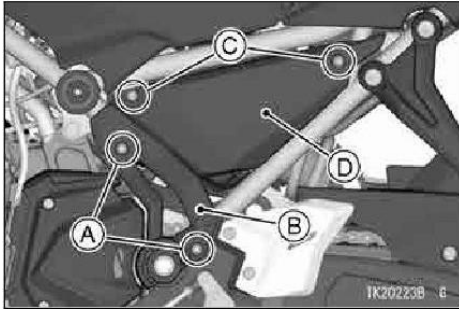

- A. Cıvatalar ve Pullar
- B. Sol Çerçeve Kapağı
- C. Cıvatalar ve Pullar
- D. Sol Yan Kapak

- Ayar tablosuna uygun olarak, ön yük ayarlayıcısını alet kitindeki anahtarla çevirin.

NOT

o Standart ve ayar sınırı Ayar Tablosunda gösterilmiştir.

- A. Yay Ön Yük Ayarlayıcısı
- B. İngiliz Anahtarı
- C. Kulp

- Sol çerçeve kapağını takın ve cıvatalarını pullarla birlikte sıkın.

Sol yan kapağı takın ve cıvatalarını pullarla birlikte sıkın

Ayar tabloları

Ön Çatal Yayı Ön Yük Ayarı

	En yumuşak ayar sınırı	Standart	En sert ayar sınırı
Ayarlayıcı Pozisyonu	1.	3.	7.
Yay Eylemi	Zayıf	↔	Güçlü
Ayar	Yumuşak	↔	Sert
Yük	Hafif	↔	Ağır
Yol	İyi	↔	Kötü
Hız	Düşük	↔	Yüksek

Lastikler

Lastik basınç kontrolü

- Hava valfi kapağını çıkarın.
Doğru bir gösterge kullanarak lastik basıncını sık sık kontrol edin.
Hava valfi kapağını sıkıca taktığınızdan emin olun.

NOT

Lastik basıncını lastikler soğukken (yani motosiklet son 3 saat içinde bir milden fazla sürülmemişken) ölçün. Lastik basıncı değişikliklerden etkilenir ortam sıcaklığında ve yükseklikte, Bu nedenle, sürüşünüz sıcaklık veya yükseklikte büyük değişiklikler içerdiğinde lastik basıncı kontrol edilmeli ve ayarlanmalıdır.



A. Lastik basınç ölçer

lastik hava basıncı (soğukken)

Ön	225 kPa (2.25 kgf/cm ² , 33 psi)
Arka	250 kPa (2.50 kgf/cm ² , 36 psi)

Lastik aşınması zarar

Lastik sırtı aşındıkça, lastik delinmeye ve arızalanmaya karşı daha hassas hale gelir. Kabul edilen bir tahmin, tüm lastik arızalarının %90'ının dış ömrünün son %10'unda (%90 aşınma) meydana geldiğidir. Bu nedenle, lastikleri kelleşene kadar kullanmak yanlış ekonomi ve güvensizliktir.

Lastik aşınma kontrolü

- Dış derinliğini bir derinlik ölçer ile ölçün ve izin verilen minimum dış derinliğine kadar aşınmış olan lastikleri değiştirin.



A. Lastik derinlik ölçer

Minimum Dış derinliği

Ön	—	1 mm (0.04 in.)
Arka	130 km/h altında (80 mph)	2 mm (0.08 in.)
	130 km/h üstünde (80 mph)	3 mm (0.12 in.)

- Lastiği çatlaklar ve kesikler açısından görsel olarak inceleyin, kötü hasar durumunda lastiği değiştirin. Şişme veya.

yüksek noktalar, lastiğin değiştirilmesini gerektiren iç hasarı gösterir.

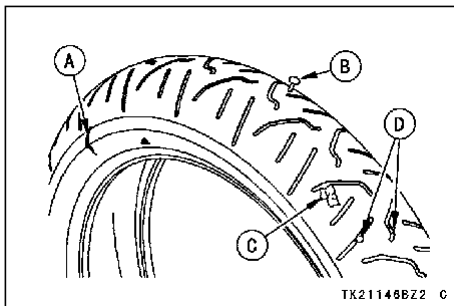

- A. Kesik veya çatlak
- B. Çivi
- C. Şişlik veya yumru
- D. Taş

- Lastik sırtındaki gömülü taşları veya diğer yabancı parçacıkları çıkarın.

NOT

- Yeni bir lastik takıldığında tekerlek balansını kontrol ettirin.

⚠ UYARI

Delinmiş ve onarılmış lastikler, eskimemiş lastiklerle aynı özelliklere sahip değildir ve aniden arızalanarak ciddi yaralanma veya ölümle sonuçlanan bir kazaya neden olabilir. Hasarlı lastikleri mümkün olan en kısa sürede yeniden yerleştirin. Güvenli sürüş ve denge sağlamak için, değiştirme için yalnızca önerilen standart lastikleri kullanın ve standart basınca göre şişirin. Onarılmış bir lastik üzerinde sürüş yapılması gerekiyorsa, lastik değiştirilene kadar 100 km/sa (60 mil/sa) hızı aşmayın.

NOT

- Kamuya açık yollarda çalışırken, maksimum hızı trafik yasası sınırlarının altında tutun.

Standart lastik (Tüpsüz)

Ön	Yapım, Tip: DUNLOP, SPORTMAX Roadsport 2 Ebat: 120/70ZR17 M/C (58W)
Arka	Yapım, Tip: DUNLOP, SPORTMAX Roadsport 2 Ebat: 160/60ZR17 M/C (69W)

UYARI

Lastik markalarının ve tiplerinin karıştırılması yol tutuşunu olumsuz etkileyebilir ve yaralanma veya ölümlerle sonuçlanan bir kazaya neden olabilir. Ön ve arka tekerleklerde her zaman aynı üreticinin lastiklerini kullanın.

UYARI

Yeni lastikler kaygandır ve kontrol kaybına ve yaralanmaya neden olabilir. Normal lastik çekişini sağlamak için 160 km'lik (100 mil) bir alıştırmaya süresi gereklidir. Alıştırma sırasında ani ve maksimum frenleme ve hızlanmadan ve sert virajlardan kaçınınız.

Akü

Bu motosiklete takılan akü sızdırmaz tiptedir, bu nedenle akü elektrolit seviyesini kontrol etmek veya damıtılmış su eklemek gerekli değildir.

BİLDİRİM

Sızdırmazlık şeridini asla çıkarmayın, aksi takdirde akü hasar görebilir. Bu motosiklete geleneksel bir akü takmayın, aksi takdirde elektrik sistemi düzgün çalışmaz.

Yapım	Yuasa Battery
Tip	YTZ10

Akü bakımı

Aküyü tam şarjlı tutmak araç sahibinin sorumluluğundadır. Bunun yapılmaması akü arızasına yol açabilir ve sizi yolda bırakabilir.

Aracınızı sık sık kullanıyorsanız, bir voltmetre kullanarak akü voltajını haftalık olarak kontrol edin. Eğer 12,6 voltun altına düşerse, akü uygun bir şarj cihazı kullanılarak şarj edilmelidir

(Kawasaki bayinize danışın).

Motosikleti iki haftadan daha uzun süre kullanmayacaksınız, akü uygun bir şarj cihazı kullanılarak şarj edilmelidir. Aküyü aşırı şarj edebilecek ve aküye zarar verebilecek otomotiv tipi hızlı şarj cihazı kullanmayın..

NOT

Akünün bağlı bırakılması, elektrikli bileşenlerin (saat vb.) aküyü şarjsız hale getirmesine neden olarak aşırı deşarjla sonuçlanır pilin değiştirilmesi. Bu durumda, akünün onarımı veya değiştirilmesi garantiye dahil değildir. Dört hafta veya daha uzun süre araç kullanmayacaksınız, aküyü araçtan ayırın.

Kawasaki-önerilen şarj cihazları:

Battery Mate 150-9
OptiMate 4
Yuasa MB-2040/2060
Christie C10122S

Yukarıdaki şarj cihazları mevcut değilse, eşdeğerini kullanın.

Daha fazla detayı Kawasaki bayinize Sorun.

Akü şarjı

- Akü şarj cihazınızın talimatlarına uyarak aküyü şarj edin. Şarj cihazı, siz aküyü motosiklete yeniden takmaya hazır olana kadar aküyü tam şarjlı tutacaktır (bkz. Akünün Takılması).

⚠ TEHLİKE

Akü asidi, belirli koşullar altında yanıcı ve patlayıcı olan hidrojen gazı üretir. Boşalmış durumda olsa bile akü içinde her zaman bulunur. Tüm alevleri ve kıvılcımları (sigara) aküden uzak tutun.

Akü ile çalışırken koruyucu gözlük kullanın. Akü asidinin cilde, gözlere veya giysilere temas etmesi durumunda, etkilenen bölgeleri derhal en az beş dakika boyunca suyla yıkayın. Tıbbi yardım alın

Akünün çıkartılması

- . Kontak anahtarının kapalı olduğundan emin olun.
- . Sürücü koltuğunu çıkartın (bakınız GENEL BİGİLER Koltuklar)
- . Somun ve kelepçeleri çıkartın.
- . Braketi çıkartın.

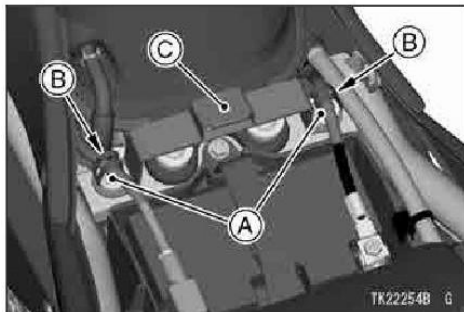

- A. Somunlar
- B. Kelepçeler
- C. Braketler

- Somunları çıkartın
- Tutucuyu çıkartın..

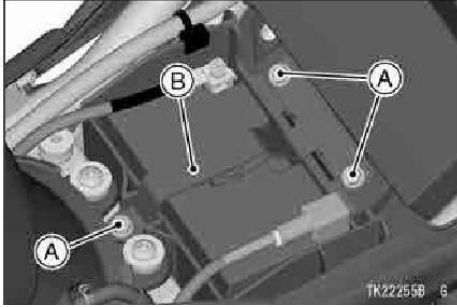

A. Somunlar

B. Tutucu

- Negatif (-) kabloyu (-) terminalinden ayırın.
- Kırmızı kapağı pozitif (+) terminalden kaydırın.
- Pozitif (+) kabloyu (+) terminalinden ayırın.

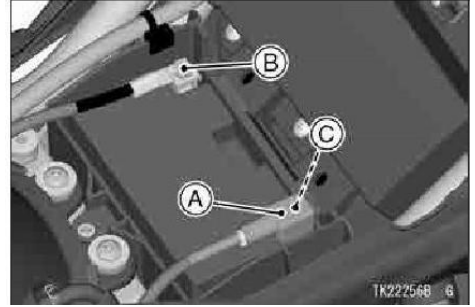

A. Kırmızı kapak

B. (-) Terminal

C. (+) Terminal

- Aküyü akü kutusundan çıkarın.
- Karbonat ve su çözeltisi kullanarak aküyü temizleyin. Kablo bağlantılarının temiz olduğundan emin olun.

Akü Montajı

- Aküyü akü kutusunun üzerine yerleştirin.

- - Pozitif(+) kabloyu (+) terminale bağlayın ve ardından negatif(-) kabloyu (-) terminale bağlayın..

NOT

Akü negatif (-) Kablo bağlantısını yaparken, batarya kablosu terminalini batarya terminaline doğru bastırırken terminal civatasını sıkmanızdan emin olun.

DİKKAT

Negatif (-) kablonun akünün (+) terminaline veya pozitif (+) kablonun akünün (-) terminaline takılması elektrik sistemine ciddi zarar verebilir.

Far

Far hedeflemesi yetkili bir Kawasaki bayisi tarafından yapılmalıdır

Yatay Ayarlama

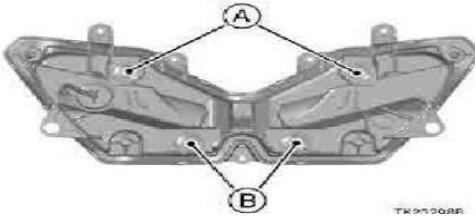

- A. Yatay ayarlama
- B. Dikey ayarlama

- Korozyonu önlemek için terminallere hafif bir kat gres sürün.

Far huzmesi yatay olarak ayarlanabilir. Yatay olarak doğru şekilde ayarlanmazsa, ışın düz ileriye değil bir tarafı gösterecektir.

Yatay ayarlayıcıyı, ışın düz ileriye gösterene kadar içeri veya dışarı çevirin .

- (+) terminalini kırmızı kapakla kapatın.

- - Sökülen parçaları takın.

Düsey ayarlama

Far huzmesi kademeli olarak ayarlanabilir. Çok düşük ayarlanırsa, ne kısa ne de uzun far ilerideki yolu yeterince aydınlatmayacaktır. Çok yüksek ayarlanırsa, uzun far yakın ilerideki yolu aydınlatamaz ve kısa far karşıdan gelen sürücüleri kör eder. Farı dikey olarak ayarlamak için dikey ayarlayıcıyı içeri veya dışarı çevirin.

NOT

- Uzun farda, en parlak noktalar yatayın biraz altında olmalıdır. Uygun açı yataydan 0,4 derece düşüktür. Bu, 7,6 m'de (25 ft) merkezden ölçülen 50 mm'lik (2,0 Bu, motosiklet tekerlekleri üzerindeyken ve sürücü otururken farın merkezinden ölçülen 7,6 m'de (25 ft) 50 mm'lik (2,0 inç) bir düşüştür.

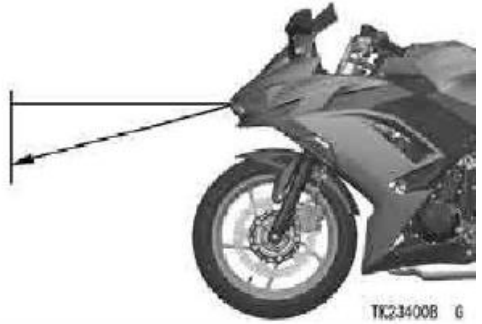

Sigortalar

Sigortalar koltuğun altında bulunan sigorta kutularında düzenlenmiştir. Ana sigorta marş rölesi kapağının arkasında bulunur. Çalışma sırasında bir sigorta arızalanırsa, nedenini belirlemek için elektrik sistemini

inceleyin ve ardından uygun amperde yeni bir sigorta ile deęiřtirin.

Sigorta tekrar tekrar arızalanırsa, elektrik sisteminde bir sorun var demektir. Motosikleti yetkili bir Kawasaki bayisine kontrol ettirin.

Ana sigortanın sklmesi yetkili bir Kawasaki bayisi tarafından yapılmalıdır.

Ana sigortaya eriřmek iin, sol ereve kapaęını ve marř rlesi kapaęını ıkartın.

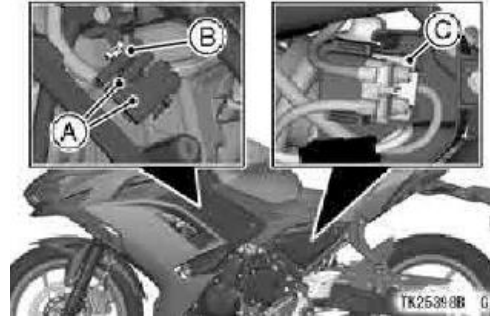

A. Sigorta kutusu

B. Sigorta Kutusu (ABS)

C. Ana Sigorta

Cıvataları, bileziđi ve rondelayı sökün. Çıkıntılarını çerçeveden temizlemek için sol çerçeve kapađını dıřarı doğru çekin..

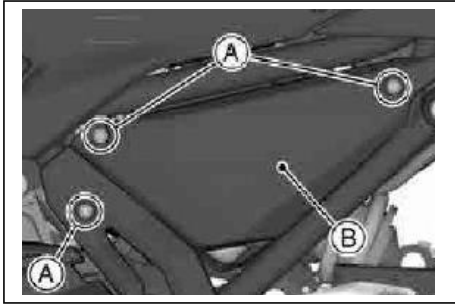

- A. Somun ve pullar
- B. Sol yan kapağı

Sigortayı kontrol edin.

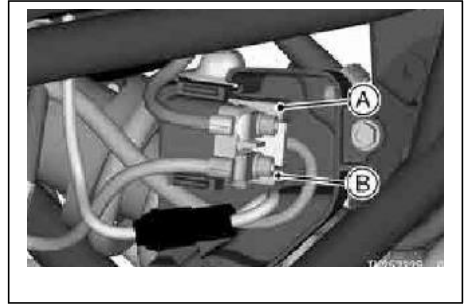

- A. Ana Sigorta 30 A
- B. Yedek Sigorta 30 A

Marş motoru röle kapağını ve sol çerçeve kapağını aşağıdaki gibi takın.

Marş motoru rölesi konnektörünü bağlayın. Marş motoru röle kapağındaki tırnağı arka çamurluk ile konnektör arasındaki boşluğa sokun.

Yakıt pompası kablosunu sıkıştırmamaya dikkat edin.

- Cıvatayı sıkın.

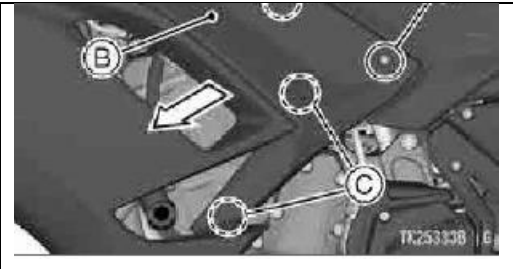

- A. Somun
- B. Sol rüzgarlık kapağı
- C. Projeksiyonlar

Kancaları açığa çıkartmak için sol rüzgarlık kapağını sola itin.
Sol rüzgarlık kapağını çıkartın.

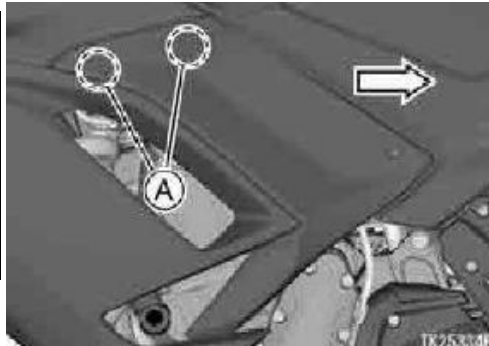

- A. Kancalar
- Sigortaları kontrol edin.

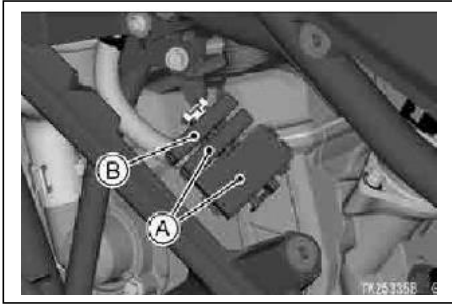

- A. Sigorta kutuları
- B. Sigorta kutusu (ABS)

Sol rüzgarlık kapağının kancalarını sol orta rüzgarlığa sıkıca takın.
Sol rüzgarlık kapağının projeksiyonlarını sol orta rüzgarlığın grometlerine takın.

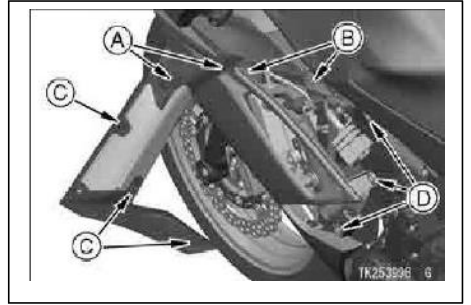

- A. Kancalar
- B. Yuvalar
- C. Projeksiyonlar
- D. Grometler

- Cıvatayı iyice sıkın.

⚠ UYARI

Sigortaların değiştirilmesi kabloların aşırı ısınmasına, alev almasına ve/veya arızalanmasına neden olabilir. Standart sigortanın yerine başka bir sigorta kullanmayın. Atmış sigortayı, sigorta kutularında ve ana sigortada belirtildiği gibi doğru kapasitede yeni bir sigorta ile değiştirin.

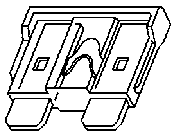

A

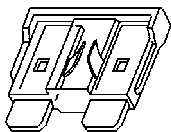

B

TK25007BZ2 C

- A. Normal
B. Arızalı

Genel yağlama

Aşağıda gösterilen noktaları, Periyodik Bakım Tablosuna uygun olarak veya araç ıslak veya yağmurlu koşullarda kullanıldığında motor yağı veya normal gres ile yağlayın.

Her bir parçayı yağlamadan önce, paslı noktaları pas sökücü ile temizleyin ve gres, yağ, kir veya kiri silin.

Aşağıdaki millere motor yağı uygulayın

- Yan Stand
- Debriyaj Kolu
- Ön Fren Kolu
- Arka Fren Pedal

Aşağıdaki kabloları basınçlı kablo yumağı ile yağlayın

- (K) Debriyaj İç Kablosu
- (K) Gaz Kelebeği İç Kabloları

Aşağıdaki noktalara gres yağı uygulayın

- (K) Debriyaj İç Kablosu Üst Ucu

- (K) Gaz Kelebeği İç Kablosu Üst Uçları

(K): Yetkili bir Kawasaki bayisi tarafından servis yapılmalıdır.

NOT

○ Kabloları bağladıktan sonra ayarlayın.

Temizlik

Genel Önlemler

Aracınızın sık ve doğru bakımı, görünümünü iyileştirecek, genel performansını optimize edecek ve kullanım ömrünü uzatacaktır. Aracınızı yüksek kaliteli, nefes alabilen bir araç örtüsü ile kaplamak, cilasını zararlı UV ışınlarından ve kirleticilerden korumaya yardımcı olacak ve yüzeylerine ulaşan toz miktarını azaltacaktır.

UYARI

Araç şasisi, motor ve egzoz içinde ve çevresinde birikinti veya yanıcı madde birikmesi mekanik sorunlara neden olabilir ve yangın riskini artırabilir. Aracı, içinde ve çevresinde döküntü veya yanıcı madde birikmesine izin veren koşullarda kullanırken, motoru, elektrikli bileşenleri ve egzoz alanlarını sık sık kontrol edin. Çöp veya yanıcı maddeler birikmişse, aracı dışarı park edin ve motoru durdurun. Motorun soğumasını bekleyin, ardından toplanan kalıntıları temizleyin. Enkaz veya yanıcı maddelerin birikip birikmediğini kontrol etmeden önce aracı kapalı bir alana park etmeyin veya depolamayın.

Yıkamadan önce motorun ve egzozun soğuk olduğundan emin olun.

Aracı yıkarken daima yumuşak nötr bir deterjan ve su kullanın.

Tüm sert kimyasalları, çözücüleri, yağ çözücüyü, yeniden yağ taşıyıcıyı, elektrik kontağı temizleyicisini ve amonyak bazlı cam temizleyicileri gibi ev temizlik ürünlerini uygulamaktan kaçının. Bunlar zarar verir veya

boyalı parçaları, plastik parçaları, kauçuk parçaları ve kapaklar ve far merceği dahil diğer sentetik parçaları bozar.

Contalara, fren balatalarına ve lastiklere yağ çözücü uygulamaktan kaçının.

Benzin, fren hidroliği ve soğutma sıvısı boyalı ve plastik yüzeylerin cilasına zarar verecektir: bunları derhal yıkayın.

Tel fırçalar, çelik yünü ve diğer tüm aşındırıcı pedler veya fırçalardan kaçının.

Kolayca çizilebilecekleri için far merceğini ve diğer plastik parçaları yıkarken dikkatli olun.

NOT

Yolların tuzlandığı bir bölgede veya okyanus yakınında sürüş yaptıktan sonra aracınızı hemen soğuk suyla yıkayın. Tuzun kimyasal reaksiyonunu hızlandıracağı için ılık su kullanmayın. Kuruduktan sonra, korozyonu önlemek için tüm metal ve krom yüzeylere korozyon koruma spreyi uygulayın.

○ Yağmurda sürdükten, aracı yıkadıktan veya nemli havalarda far camının iç kısmında yoğuşma oluşabilir. Nemi gidermek için motoru çalıştırın ve farları açın. Merceğin iç kısmındaki yoğuşma yavaş yavaş temizlenecektir.

Radyatör

Tıkanıklıkları düşük basınçlı su ile temizleyin.

DİKKAT

Bir araba yıkama tesisinde olduğu gibi yüksek basınçlı su kullanılması radyatör kanatlarına zarar verebilir ve radyatörün etkinliğini azaltabilir. Radyatörün önüne veya soğutma fanının arkasına izinsiz aksesuarlar takarak radyatörden geçen hava akışını engellemeyin veya saptırmayın. Radyatör hava akışının engellenmesi aşırı ısınmaya ve motorun hasar görmesine yol açabilir.

Mat Boya Parçaları

- Aracı yıkarken her zaman yumuşak nötr bir deterjan ve su veya mat boya için temizleyiciler kullanın.

Boya aşırı derecede ovulduğunda mat boya etkisi kaybolabilir. Herhangi bir şüpheniz varsa, yetkili bir Kawasaki bayisine danışın.

Plastik Parçalar

Yıkadıktan sonra, plastik parçaları genel olarak kurutmak için yumuşak bir bez kullanın. Kurduğunda, far merceğine ve boyalı olmayan diğer plastik parçalara onaylı bir plastik temizleyici/parlatıcı ürün uygulayın.

DİKKAT

Plastik parçalar benzin, fren hidroliđi, cam temizleyicileri, diř kilitleme maddeleri veya diđer sert kimyasallar gibi kimyasal maddeler veya ev temizlik ürünleriyle temas ederse bozulabilir ve kırılabilir. Plastik bir parça herhangi bir sert kimyasal maddeyle temas ederse, derhal su ve hafif bir nötral deterjanla yıkayın ve ardından hasar olup olmadığını kontrol edin. Plastik parçaları temizlemek için aşındırıcı pedler veya fırçalar kullanmaktan kaçının, çünkü bunlar parçanın yüzeyine zarar verecektir

Krom ve Alüminyum

Krom ve kaplanmamış alüminyum parçalara krom/alu- minum cila uygulanabilir.
Kaplmalı alüminyum

hafif bir nötral deterjanla yıkanmalı ve spreycila ile cilalanmalıdır. Hem boyalı hem de boyasız alüminyum jantlar, asit bazlı olmayan özel jant spreycilazemizleyicileri ile temizlenebilir.

Deri, Vinil ve Kauçuk

Aracınızda deri aksesuarlar varsa, özel dikkat gösterilmelidir. Deri aksesuarları temizlemek ve bakımını yapmak için bir deri temizleyici/bakım maddesi kullanın. Deri parçaları deterjan ve suyla yıkamak onlara zarar verir ve ömürlerini kısaltır.

Vinil parçalar aracın geri kalanıyla birlikte yıkanmalı, ardından bir vinil işlemden geçirilmelidir.

Lastiklerin ve diğer sürtünme bileşenlerinin yanaklarına, kullanım ömürlerini uzatmaya yardımcı olması için kauçuk koruyucu uygulanmalıdır.

Dikkat Edilmesi Gereken Yerler

Aşağıdaki yerlerin yakınına büyük bir güçle su püskürtmekten kaçının.

Disk fren ana silindiri ve kaliperi.

Koltuğun altı - sigorta kutusuna veya aküye su girerse, kıvılcımı topraklayabilir. Bu durumda araç düzgün çalışmaz ve etkilenen parçalar silinerek kurutulmalıdır.

BİLDİRİM

Jetonla çalışan, yüksek basınçlı sprey yıkayıcılar tavsiye edilmez. Su, yataklara ve diğer bileşenlere girerek pas ve korozyon nedeniyle nihai arızaya neden olabilir. Bazı sabunlar yüksek derecede alkalidir ve kalıntı bırakabilir veya lekelenmeye neden olabilir

NOT

o Aşındırıcı temizleyici veya yüksek basınçlı yıkayıcı karoser üzerindeki yüzey kaplamasına zarar verecektir.

Aracınızı Yıkama

Yıkamadan önce, aşağıdaki parçalardan suyu uzak tutmak için önlemler alınmalıdır.

Susturucu arka açıklığı - plastik bir torba ile örtün.

Kontak anahtarı - anahtar deliğini bantla kapatın.

Gevşek kirleri temizlemek için aracınızı bir bahçe hortumundan soğuk su ile durulayın.

Hafif nötr bir deterjan (motosikletler veya otomobiller için de- signed) ve suyu bir kovada karıştırın. Aracınızı yıkamak için yumuşak bir bez veya sünger kullanın.

Yıkadıktan sonra, kalıntıları temizlemek için aracınızı temiz suyla iyice durulayın (deterjan kalıntıları aracınızın parçalarına zarar verebilir).

Plastik torbayı ve bandı çıkarın. Aracınızı kurutmak için yumuşak bir bez kullanın. Kuruturken aracınızı talaş ve çiziklere karşı inceleyin. Boyalı yüzeylere zarar verebileceğinden suyun kurummasına izin vermeyin.

Aracınızı dikkatlice yavaş bir hızda sürün ve birkaç kez frene basın. Bu, frenlerin kurummasına yardımcı olur ve normal çalışma performansına geri döndürür

Depolama

Motosikletiniz uzun bir süre kullanılmayacaksa, uygun şekilde saklanması çok önemlidir.

Bu, eksik veya aşınmış parçaların kontrol edilmesi ve değiştirilmesi; paslanmalarını sağlamak için parçaların yağlanması ve genel olarak motosikletin tekrar kullanım zamanı geldiğinde en iyi durumda olacak şekilde hazırlanmasından oluşur.

Bu servis için yetkili Kawasaki bayinizle görüşün veya aşağıdakileri yapın.

Depolama için Hazırlık

Alanın iyi havalandırıldığından ve herhangi bir alev kaynağı bulunmadığından emin olun.

TEHLİKE

Egzoz gazı renksiz, kokusuz zehirli bir gaz olan karbon monoksit içerir. Karbon monoksitin solunması ciddi beyin hasarına veya ölüme neden olabilir. Motoru kapalı alanlarda ÇALIŞTIRMAYIN. Sadece iyi havalandırılmış bir alanda çalıştırın.

UYARI

Benzin son derece yanıcıdır ve belirli koşullar altında patlayıcı olabilir ve ciddi yanıklara yol açabilir.

Kontak anahtarını kapatın. Sigara içmeyin.

Alanın iyi havalandırıldığından ve herhangi bir alev veya kıvılcım kaynağı olmadığından emin olun; buna pilot ışığı olan herhangi bir cihaz da dahildir.

UYARI

Benzin zehirli bir maddedir. Benzini uygun şekilde bertaraf edin. Onaylanmış bertaraf yöntemleri için yerel yetkililerinizle iletişime geçin

Aracın tamamını iyice temizleyin.

Yağı ısıtmak için motoru yaklaşık beş dakika çalıştırın, kapatın ve motor yağını boşaltın. (BAKIM VE AYAR bölümündeki Motor Yağı kısmına bakın)

UYARI

Motor yağı zehirli bir maddedir. Kullanılmış yağı uygun şekilde bertaraf edin. Onaylanmış imha yöntemleri veya olası geri dönüşüm için yerel yetkililerle iletişime geçin.

Taze motor yağı koyun.

Yakıt deposundaki yakıtı bir pompa veya sifon kullanarak boşaltın.

Bujileri çıkarın ve yanma odalarına sisleme yağı ekleyin. Bujiler çıkarılmıyorsa, motosikleti yetkili bir Kawasaki bayisine götürün.

Motosikleti, her iki tekerleđi de yerden kaldıracak şekilde bir standa yerleřtirin. (Bu yapılamazsa, nemi lastik kauçuđundan uzak tutmak için ön ve arka tekerleklerin altına tahta koyun).

Paslanmayı önlemek için boyanmamıř tüm metal yüzeylere yađ püskürtün. Lastik parçalara veya frenlere yađ bulařmasını önleyin.

Tahrik zincirini ve tüm kabloları yađlayın.

Aküyü çıkarın ve doğrudan güneř ışığına, neme veya donma sıcaklıklarına maruz kalmayacađı bir yerde saklayın. Depolama sırasında yaklaşık ayda bir kez yavař řarj edilmelidir (bir amper veya daha az). Özellikle sođuk havalarda aküyü iyi řarj edilmiř halde tutun.

- Nem girmesini önlemek için susturucunun üzerine plastik torba bađlayın.

- Motosikletin üzerinde toz ve kir birikmesini önlemek için üzerine bir örtü koyun.

Depolama Sonrası Hazırlık

- Plastik torbayı susturucudan çıkarın.

- Gerekirse aküyü řarj edin ve aküyü motosiklete takın.

- Yakıt deposunu taze yakıtla doldurun.

- Günlük Kontroller bölümünde listelenen tüm noktaları kontrol edin.

- Pivotları, cıvataları ve somunları yağlayın.

Problem çözme rehberi

Bir Sorun Ortaya Çıkarsa

Günlük kontrollerin ve periyodik bakımın yapılması beklenmedik sorunların ortaya çıkmasını önler. Bir arıza durumunda, acil durum önlemlerini alın ve onarım talebinde bulunmak için Kawasaki bayinize başvurun. Güvenlik için, inceleme ve bakım bilginiz ve yeteneğiniz dahilinde yapılmalıdır. Bir muayene veya bakımı tamamlama konusunda kendinize güvenmiyorsanız, yetkili bir Kawasaki bayisinden işi yapmasını isteyin.

Marş motoru dönerse Motor Çalışmıyor

- Kontak anahtarını kapatıp tekrar açmayı deneyin.
- Depodaki yakıt seviyesini kontrol edin.
- Araç bir süre depoda kaldıysa taze yakıt doldurmayı deneyin.
- Akü voltajını kontrol edin.

Marş motoru dönmezse

- Kontak anahtarının açık olduğunu kontrol edin.

- Motor durdurma düğmesini kontrol edin.
- Şanzımanın boşta olduğunu kontrol edin.
- Akü voltajını kontrol edin.
- Akü terminallerinin sıkıca bağlı olduğunu kontrol edin.
- Sigortayı kontrol edin.

Motor durursa

- Cluth'un doğru şekilde devreye girip çıktığını kontrol edin.
- Yan standın yukarıda olduğunu kontrol edin.
- Motorun yeterince ısındığını kontrol edin.
- Depodaki yakıt seviyesini kontrol edin.
- Araç bir süre depoda kaldıysa taze yakıtla doldurmayı deneyin.
- Rölanti devrinin çok düşük olmadığını kontrol edin.

Çevre Koruma

Çevreyi korumaya yardımcı olmak için, kullanılmış aküleri, lastikleri, yağları ve sıvıları veya gelecekte atabileceğiniz diğer araç bileşenlerini uygun şekilde atın. Uygun imha prosedürü için yetkili Kawasaki bayinize veya yerel çevresel atık ajansına danışın. Bu aynı zamanda kullanım ömrünün sonunda tüm aracın atılması

için de geçerlidir.

DFI Sistem diyagnostik konektör
DFI sistem diyagnostik konektör selenin altındadır.



A. DFI Sistem Diyagnostik Konektörü

Araç Veri Kaydı

Bu aracın ECU'su, sorun teşhisine yardımcı olmak ve periyodik teknik inceleme, mevzuata uygunluk ve araştırma ve geliştirme gibi diğer amaçlar için belirli verileri depolar.

Kaydedilen veriler araç modeline ve bölgeye göre deęişmekle birlikte, ana bilgi türleri aşığıdaki gibidir:

- Araçın durumu ve ayarları hakkında veriler.
- Motor ve şasi üzerindeki motor ve elektrik kontrol ekipmanlarının performansı.
- Yakıt enjeksiyon sistemi ve emisyonlarla ilgili bilgiler.

Araçın ECU'su konuşmaları veya görüntüleri kaydetmez.

Bu veriler yalnızca Kawasaki özel diyagnostik aleti araca bağlandığında, örneğin bakım kontrolleri veya dięer servis prosedürleri gerçekleştirildiğinde toplanabilir.

Olay Veri Kaydedici

Diğer birçok araç üreticisinde olduğu gibi Kawasaki de bu motosikleti bir olay veri kaydedicisi (EDR) ile donatmıştır. Bu cihazın amacı, aracın bazı sistemlerinin bir kazadan hemen önce ve küçük bir hasar içeren benzer bir olay sırasında kısa bir süre boyunca nasıl performans gösterdiğini anlamaya yardımcı olan verileri kaydetmektir. Kaza değişkenleri nedeniyle, tüm araç performans verileri EDR'de saklanmayabilir.

NOT

o Normal sürüş sırasında veriler kaydedilir ancak araç bir kaza olayına karışmadığı sürece kaydedilmez.

o Bir kaza veya hafif hasar içeren benzer bir olay dışında hiçbir zaman EDR verilerinin geri alınmak üzere saklanması mümkün değildir.

o Kaza olayının türüne bağlı olarak, EDR'nin verilerin bir kısmını veya tamamını kaydetmemesi veya EDR'nin hasar görmesi durumunda kayıt yapmaması mümkündür.

o Bu cihaz kişisel verileri veya bilgileri toplamaz veya saklamaz (örn, cinsiyet, yaş).

Bu araçtaki EDR yalnızca aracın hızı, motor krank mili dönüş hızı ve gaz kelebeği açıklığı gibi ancak bunlarla sınırlı olmayan, kaza anında aracın çalışma durumuyla ilgili verileri kaydetmek üzere tasarlanmıştır.

Bu veriler hem sürücü hem de üretici için aracın kaza anında veya kazaya

yakın bir durumda nasıl performans gösterdiğinin daha iyi anlaşılmasına yardımcı olabilir.

Bir EDR tarafından kaydedilen verileri okumak için özel ekipman ve EDR'ye erişim gereklidir. Kawasaki, yasal olarak zorunlu olmadıkça, izniniz olmadan EDR bilgilerine erişmeyecek veya bunları paylaşmayacaktır.

BAKIM KAYDI

Araç sahibinin adı

Adres

Telefon.....

Motor Numarası.....

Araç Numarası.....

Anahtar Kodu

Satıcı Bayi Adı.....

Telefon.....

Garanti Başlangıç Tarihi

Not: Bu bilgileri ve yedek anahtarı güvenli bir yerde saklayın.

Tarih	Kilometre Sayacı Okuma	Yapılan Bakım	Bayi Adı	Bayi Adresi

